



lora
0 - 6 M
Max 9 kg



MAXI-COSI®
We carry the future





EN – IMPORTANT! READ CAREFULLY
AND KEEP FOR FUTURE REFERENCE.

FR – IMPORTANT ! LIRE
ATTENTIVEMENT LA NOTICE ET LA
CONSERVER POUR CONSULTATION
ULTÉRIEURE.

DE – WICHTIG – BITTE SORGFALTIG
LESEN UND FÜR SPÄTERES
NACHLESEN UNBEDINGT
AUFBEWAHREN.

NL – BELANGRIJK – LEES ZORGVULDIG
EN BEWAAR ALS REFERENTIE VOOR
EEN LATER GEBRUIK.





ES - IMPORTANTE - LEER
DETENIDAMENTE Y CONSERVAR
PARA FUTURA REFERENCIA.

IT - IMPORTANTE - LEGGERE CON
ATTENZIONE E CONSERVARE PER
CONSULTAZIONE FUTURA.

PT - IMPORTANTE - LER COM
ATENÇÃO E GUARDAR PARA
CONSULTAS FUTURAS.

SV - VIKTIGT - LÄS NOGGRANT OCH
SPARA FÖR FRAMTIDA BRUK.

DA - VIGTIGT - LÆSES
OMHYGGELIGT OG GEMMES TIL





FREMTIDIG BRUG.

FI - TÄRKEÄÄ - LUE HUOLELLISESTI
JA SÄILYÄ TULEVAA KÄYTTÖÄ
VARTEN.

NO - VIKTIG - LES NØYE OG TA VARE
PÅ FOR SENERE REFERANSE.

EL - ΣΗΜΑΝΤΙΚΟ - ΔΙΑΒΑΣΤΕ
ΠΡΟΣΕΚΤΙΚΑ ΚΑΙ ΦΥΛΑΞΤΕ ΤΟ
ΓΙΑ ΜΕΛΛΟΝΤΙΚΗ ΑΝΑΦΟΡΑ.

TR - ÖNEMLİ - DİKKATLE OKUYUN
VE GELECEKTE REFERANS OLMASI
İÇİN SAKLAYIN.

PL - WAŻNE - NALEŻY UWAŻNIE





ZAPOZNAĆ SIĘ Z INSTRUKCJĄ
OBSŁUGI I ZACHOWAĆ JĄ NA
PRZYSZŁOŚĆ.

**RU - ВАЖНО – ВНИМАТЕЛЬНО
ПРОЧИТАЙТЕ И СОХРАНИТЕ
ЭТО РУКОВОДСТВО
ДЛЯ ПОСЛЕДУЮЩЕГО
ИСПОЛЬЗОВАНИЯ.**

**UK - ВАЖЛИВА ІНФОРМАЦІЯ
УВАЖНО ПРОЧИТАЙТЕ І
ЗБЕРЕЖІТЬ ЦІ ІНСТРУКЦІЇ ДЛЯ
ЗВЕРНЕННЯ У МАЙБУТНЬОМУ.**

HR - VAŽNO - PAŽLJIVO PROČITAJTE

Maxi-Cosi | Iora 0-5 M / Max 9 kg | 5





I SAČUVAJTE ZA SLUČAJ POTREBE.
SK - DÔLEŽITÉ - POZORNE SI
PREČÍTAJTE A USCHOVAJTE PRE
BUDÚCU POTREBU.

BG - ВАЖНО - ПРОЧЕТЕТЕ
ВНИМАТЕЛНО И ЗАПАЗЕТЕ ЗА
БЪДЕЩИ СПРАВКИ.

HU - FONTOS - ŐRIZZE MEG AZ
ALÁBBI ÚTMUTATÓT JÖVŐBELI
HIVATKOZÁS CÉLJÁBÓL.

SL - POMEMBNO - POZORNO
PREBERITE IN SHRANITE ZA
POZNEJŠO UPORABO.





ET - OLULINE - LUGEGE HOOLIKALT
JA HOIDKE ALLES.

CS - DŮLEŽITÉ - POZORNĚ
PŘEČTĚTE A UŠCHOVEJTE PRO
BUDOUCÍ POTŘEBU.

RO - IMPORTANT - CITIȚI CU
ATENȚIE ȘI PĂSTRATI PENTRU
CONSULTĂRI ULTERIOARE.

HE

חשוב

קראו בעיון רב ושמרו לעיון בעתיד.

AR

هام

اقرأ بتمعن واحفظه لمراجعتہ مستقبلًا.





EN

INSTRUCTIONS FOR USE / WARRANTY

FR

MODE D'EMPLOI / GARANTIE

DE

GEBRAUCHSANWEISUNG / GARANTIE

NL

GEBRUIKSAANWIJZING / GARANTIE

ES

ISTRUCCIONES DE USO / GARANTÍA

IT

ISTRUZIONI D'USO / GARANZIA

PT

INSTRUÇÕES DE UTILIZAÇÃO / GARANTIA

SV

ANVÄNDARINSTRUKTIONER / GARANTI

DA

BRUGSANVISNING / GARANTI

FI

KÄYTTÖOHJEET / TAKUU

NO

BRUGSANVISNING / GARANTI

EL

ΟΔΗΓΙΕΣ ΧΡΗΣΕΩΣ / ΕΓΓΥΗΣΗ

TR

KULLANIM TALIMATLARI / GARANTİ

PL

INSTRUKCJA OBSŁUGI / GWARANCJA

RU

ИНСТРУКЦИЯ ПО ПРИМЕНЕНИЮ / ГАРАНТИЯ

UK

ІНСТРУКЦІЯ ПО ЗАСТОСУВАННЮ / ГАРАНТІЯ

HR

UPUTSTVO ZA UPORABU / JAMSTVO

SK

INŠTRUKCIE NA POUŽITIE / ZÁRUKA

BG

ИНСТРУКЦИИ ЗА УПОТРЕБА / ГАРАНЦИЯ

HU

HASZNÁLATI UTASÍTÁSOK / GARANCIA

SL

NAVODILA ZA UPORABO / GARANCIJA

ET

KASUTUSJUHEND / GARANTII

CS

INSTRUKCE K POUŽITÍ / ZÁRUKA

RO

INSTRUCȚIUNI DE UTILIZARE / GARANȚIE

HE

הוראות שימוש / אחריות

AR

نامضلا / مادختسالا تاميلعت





Index



10



25



11



28



16



30



19

EN	32	PL	97
FR	36	RU	102
DE	41	UK	108
NL	46	HR	114
ES	51	SK	119
IT	56	BG	124
PT	61	HU	131
SV	66	SL	135
DA	71	ET	139
FI	76	CS	144
NO	81	RO	149
EL	86	HE	155
TR	92	AR	159

EN Non-contractual photos **FR** Photos non contractuelles **DE** Fotos nicht bindend **NL** Niet-contractuele foto's **ES** Fotografías no contractuales **IT** Foto non contrattuali **PT** Fotografias não contratuais **SV** Bilderna kan avvika från den faktiska produkten **DA** Ikke-kontraktlige billeder **FI** Kuvat eivät ole sitovia **NO** Bildet kan avvike fra det faktiske produkt **EL** Οι εικόνες που χρησιμοποιούνται στον παρόντα οδηγό ενδέχεται να διαφέρουν από το πραγματικό προϊόν **TR** Fotoğraflar bağlayıcı değildir **PL** Użyte zdjęcia służą tylko do prezentacji jako przykład **RU** Фотография может отличаться от товара **UK** Фотографії, які не тягнуть договірних зобов'язань **HR** Neobvezujuće fotografije **SK** Skutočný výrobok sa môže od vyobrazeného líšiť **BG** Извъндоговорни снимки **HU** Tájékoztató jellegű fotók **SL** Nepogodbene fotografije **ET** Lepinguvälised pildid **CS** Nesmluvní fotografie **RO** În funcție de model **HE** תמונות לא חוזיות **AR** الصور غير التعاقدية

Maxi-Cosi | Iora 0-5 M / Max 9 kg | 9





10 | Iora 0-6 M / Max 9 kg | Maxi-Cosi





EN	Assembling	PL	Montaż
FR	Montage	RU	Сборка
DE	Montage	UK	Монтаж
NL	Montage	HR	Sastavljanje
ES	Montaje	SK	Montáž
IT	Montaggio	BG	Монтиране
PT	Montagem	HU	Szerelés
SV	Montering	SL	Montaža
DA	Montering	ET	Komplekteerimine
FI	Asennus	CS	Montáž
NO	Montering	RO	Asamblar
EL	Συναρμολόγηση	HE	הרכבה
TR	Montaj	AR	التجميع





1

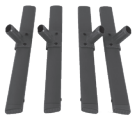
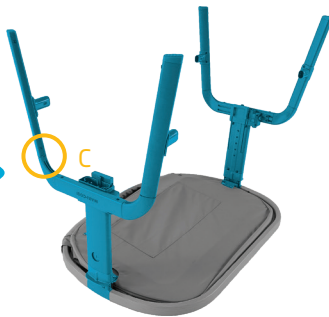

B

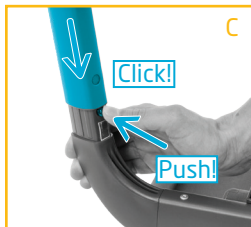
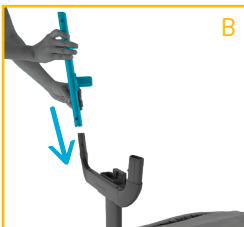



2

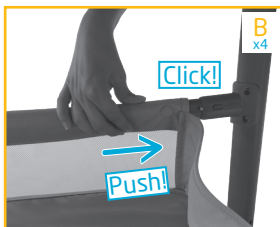
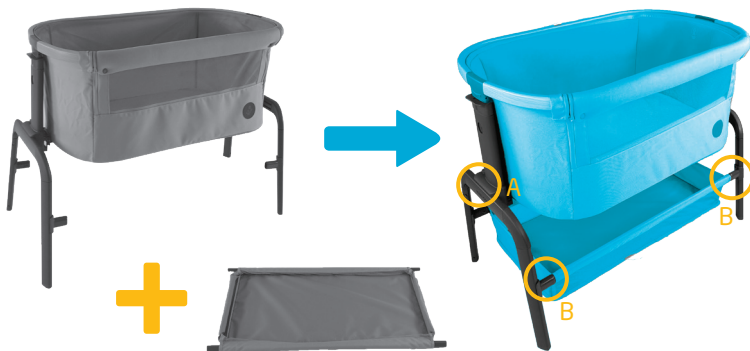



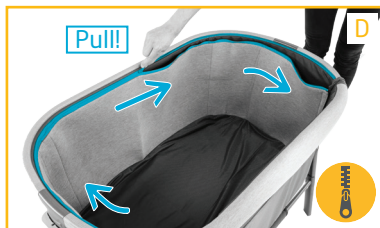

Maxi-Cosi | Iora 0-6 M / Max 9 kg | 15





EN	Crib	PL	Łóżeczko
FR	Berceau	RU	Детская кроватка
DE	Wiege	UK	Дитяче ліжечко
NL	Wieg	HR	Kolijevka
ES	Cuna	SK	Postieľka
IT	Culla	BG	Детско крватче
PT	Berço	HU	Bölcső
SV	Spjålsäng	SL	Jaslice
DA	Barneseng	ET	Võrewoodi
FI	Vauvansänky	CS	Postýlka
NO	Sprinkelseng	RO	Leagă
EL	Κούβλα	HE	מיטת תינוק
TR	Beşik	AR	مهده

maxi-cosi.com



1



Maxi-Cosi | iora 0-6 M / Max 9 kg | 17





2

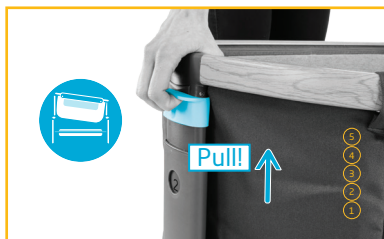



EN	Bedside sleeper	PL	Łóżeczko dostawne
FR	Cododo	RU	Приставная кроватка
DE	Beistellbett	UK	Приставне ліжечко
NL	Co-sleeper	HR	Dječji krevetić za pričvršćivanje
ES	Colecho	SK	Postieľka k posteli
IT	Culla fianco letto	BG	Бебешка кошара за поставяне до легло
PT	Berço de beira de cama	HU	Babaöböl
SV	Sidosäng	SL	Stranska otroška posteljica
DA	Sidevugge	ET	Voodi kõrval asuv magamiskoht
FI	Sivuvaunu	CS	Dětská přistýlka
NO	Sprinkelseng med nedfelt side	RO	Pătuț atașabil
EL	Λίκνο συγκοίμησης	HE	עריסה נצמדת
TR	Anne yanı bebek yatağı	AR	جنب السرير

maxi-cosi.com





MIN 38 CM /
MAX 49CM

MAX 5,5 CM

MIN 56 CM

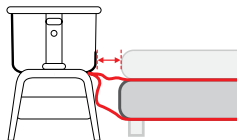
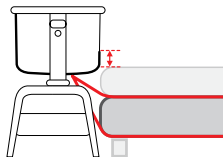
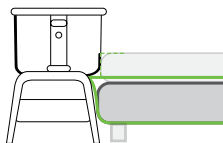



1

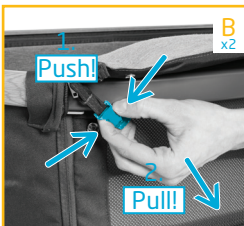

Maxi-Cosi | Iora 0-6 M / Max 9 kg | 21



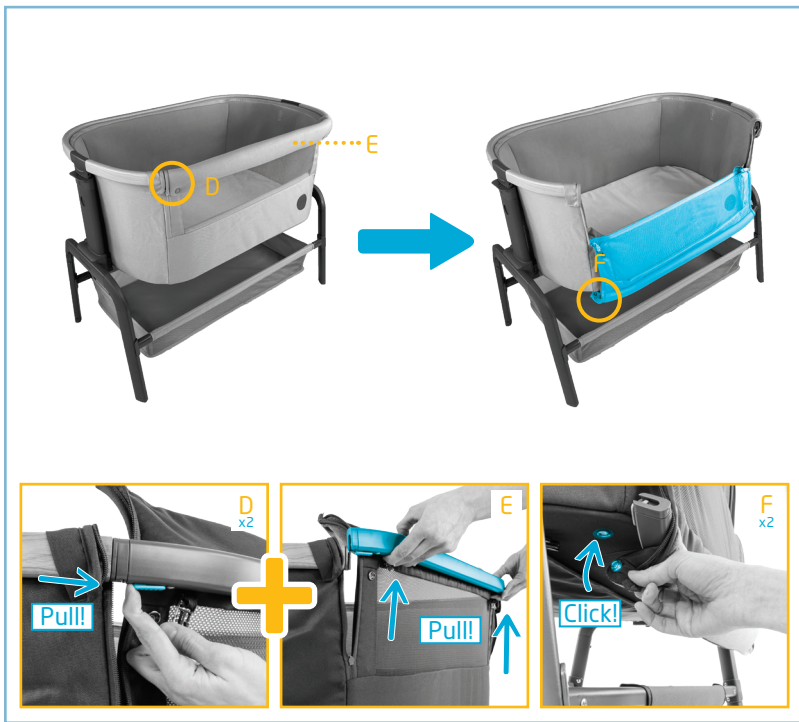



2

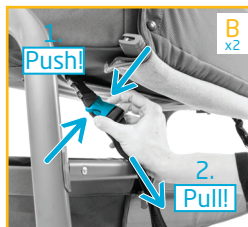
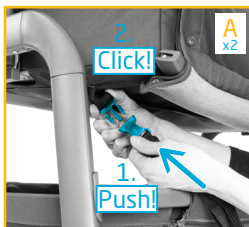

Maxi-Cosi | Iora 0-6 M / Max 9 kg | 23



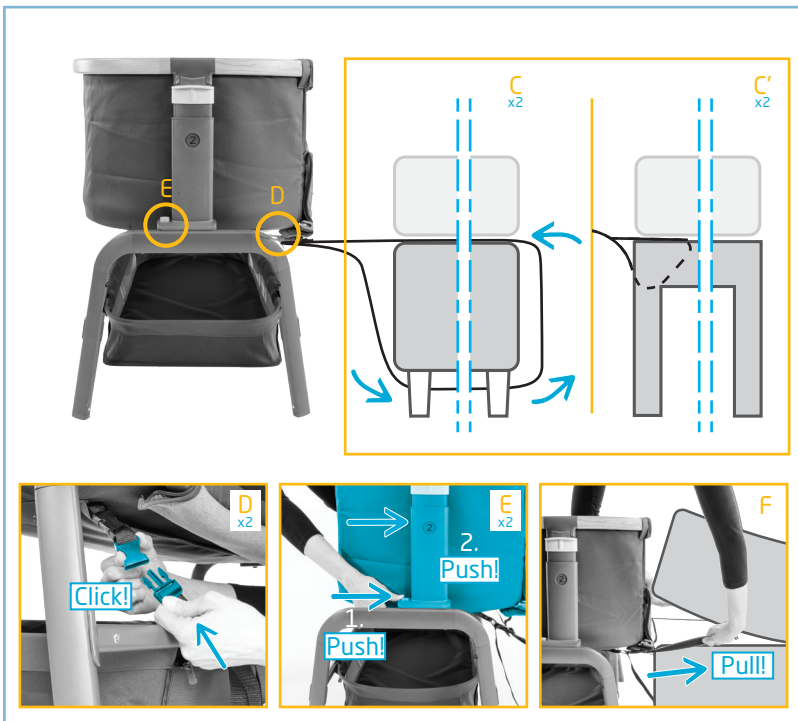



EN	Folding	PL	Składanie
FR	Pliage	RU	Складывание
DE	Zusammenfalten	UK	Складання
NL	Invouwen	HR	Sklopanje
ES	Plegado	SK	Skladanie
IT	Chiusura	BG	Сгъване
PT	Fecho	HU	Összecsukás
SV	Ihopfälld	SL	Zlaganje
DA	Sammenfoldning	ET	Kokkupanemine
FI	Kokoon taittaminen	CS	Skládání
NO	Sammenlegging	RO	Pliere
EL	Κλείσιμο	HE	קיפול
TR	Katlanma	AR	الطيّ



1

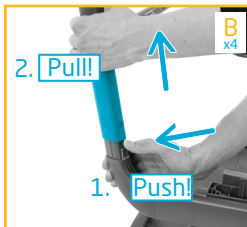
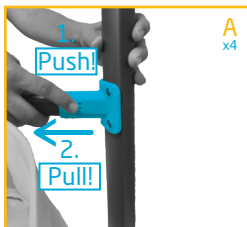



Maxi-Cosi | iora 0-6 M / Max 9 kg | 27





EN Child installation

FR Installation de l'enfant

DE Anschlallen des Kindes

NL Plaatsen van het kind

ES Instalación del niño

IT Accomodare il bambino

PT Instalação da criança

SV Placera barnet

DA Barneinstallation

FI Lapsen asettaminen

NO Plassering av barnet

EL Τοποθέτηση του παιδιού

TR Çocuğun yerleştirilmesi

PL Umieszczanie i

zabezpieczanie dziecka

RU Размещение ребенка

UK Розміщення дитини

HR Stavljanje djeteta

SK Inštalácia pre deti

BG Монтиран продукт за деца

HU Gyermekek behelyezése

SL Namestititev otroka

ET Lapse paigutamine

CS Umístění dítěte

RO Introducerea copilului

HE הושבת הילד

AR تثبيت الطفل

maxi-cosi.com

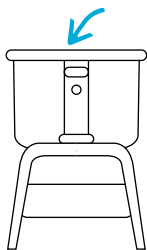



EN	Washing	PL	Czyszczenie
FR	Lavage	RU	Чистка
DE	Reinigung	UK	Прання
NL	Reinigen	HR	Pranje
ES	Lavado	SK	Pranie
IT	Lavaggio	BG	Почистване
PT	Lavagem	HU	Mosás
SV	Tvätttråd	SL	Pranje
DA	Vask	ET	Pesemine
FI	Pesu	CS	Praní
NO	Rengjøring	RO	Spălare
EL	Πλύσιμο	HE	כביסה
TR	Yıkama	AR	غسل

maxi-cosi.com



Maxi-Cosi | Iora 0-6 M / Max 9 kg | 31





EN

SAFETY

1. This product is intended for infants, from birth until 6 months, 9kg, or until they are able to sit unaided or pull or push themselves up on their hands and knees. EN1130:2019 & EN16890:2017 +A1 :2021.
2. The product shall be placed on a horizontal floor.
3. Children shall not be allowed to play unsupervised in the vicinity of the crib.
4. The crib shall be locked in the fixed position when the child is left unattended.
5. Risk of strangulation: All assembly fittings should always be tightened properly and care should be taken that no screws are loose, because a child could trap parts of the body or clothing (e.g. strings, necklaces, ribbons for babies' dummies, etc.).
6. Maximum mattress thickness: 30mm.
7. DO NOT use crib if any parts are missing, damaged, or broken. Contact Dorel for replacement parts and instructional literature if needed. Do not substitute parts.
8. For the use of an inclined position, we recommend to first consult a medical professional.

WARNING! :

- Do not use this product without reading the instructions for use first.
- Stop using the product as soon as the child can sit or kneel or pull itself up.
- Placing additional items in the product may cause suffocation.
- Do not place the product close to another product, which could present a danger of suffocation or strangulation, e.g. strings, blind/curtain cords, etc.
- Do not use more than one mattress in the product, cot (crib and suspended bed).
- Be aware of the risk of open fire and other sources of strong heat, such as electric bar fires, gas fires, etc. in the near vicinity of the cot (crib and suspended bed).
- Only use the mattress sold with



this crib, do not add a second mattress on this one, suffocation hazards.

- To avoid the risk of your child being strangled the attachment system to the adult's bed shall always be kept away from and out of the crib.
- To avoid hazards from the child's neck being caught on the top rail on the side that is next to the adult bed, the top rail must not be higher than the adult bed mattress.
- **DANGER!** – Always completely raise the drop side when not attached to the adult's bed.

Additional information for Bedside Sleepers only

1. DO NOT use bedside sleeper if any parts are missing, damaged, or broken. Contact Dorel for replacement parts and instructional literature if needed. DO NOT substitute parts.
2. Only use the attachment system provided and

do not use any other attachment system.

3. The bedside sleeper shall never be used in an inclined position.
4. To prevent a suffocation hazard from entrapment, the bedside sleeper shall be properly secured to the adult bed using the attachment system.
5. There must never be a gap between the lower side of the bedside sleeper and the mattress of the adult bed.
6. Check the tightness of the attachment system before each use by pulling the bedside sleeper in a direction away from adult bed.
7. If there is any gap between the bedside sleeper and the adult bed DO NOT use product. Gaps shall not be filled with pillows, blankets or other items.
8. When used as a bedside bed function, the connecting webbing should be kept in a horizontal state.

Care advice

- The product must be maintained regularly to provide full satisfaction. We advise you to check and if necessary clean mechanical parts every fortnight.
- Do not use grease or oil.

Maxi-Cosi | Iora 0-6 M / Max 9 kg | 33





EN

- Your product may not work properly if it is not maintained regularly.
- Do not force it if it becomes difficult to adjust, fold it up or unfold it. Clean the product.
- If difficulties persist, contact your supplier.
- Caring: Use a sponge and mild soap. Do not use detergent.
- For washing the garment, please consult the instruction label.

Environment

For environmental reasons, when you have stopped using this product, we ask that you dispose of the product in the proper waste facilities in accordance with local legislation.

Questions

Please contact your local distributor or visit our website. When doing so please have the following information to hand:

- Serial number
- Age (height) and weight of your child.

Warranty

Our 24 months warranty reflects our confidence in the high quality of our design, engineering, production and product performance. We

confirm that this product was manufactured in accordance with the current European safety requirements and quality standards which are applicable to this product, and that this product is free from defects on materials and workmanship at the time of purchase. Under the conditions mentioned herein, this warranty may be invoked by consumers in the countries where this product has been sold by a subsidiary of the Dorel Group or by an authorized dealer or retailer.

Our 24 months warranty covers all manufacturing defects in materials and workmanship when used in normal conditions and in accordance with our user manual for a period of 24 months from the date of the original retail purchase by the first end-user customer. To request repairs or spare parts under our warranty for defects in materials and workmanship you must present your proof of purchase, made within the 24 months preceding the service request.

Our 24 months warranty does not apply to defects caused by normal wear and tear, damage caused by accidents, abusive use, negligence, fire, liquid contact or other external cause, damage which is the consequence of failing to



comply with the user manual, damage caused by use with another product, damage caused by service by anyone who is not authorized by us, or if the product is stolen or if any label or identification number has been removed from the product or has been changed. Examples of normal wear and tear include wheels and fabric worn down by regular use and the natural breakdown of colors and materials due to normal aging of the product.

What to do in case of defects:

Should problems or defects arise, your first point of contact is the authorized dealer or retailer recognized by us. Our 24 months warranty is recognized by them⁽¹⁾. You must present your proof of purchase, made within the 24 months preceding the service request. It is easiest if you get your service request pre-approved by us. If you submit a valid claim under this warranty, we may request that you return your product to the authorized dealer or retailer recognized by us or that you ship the product to us in accordance with our instructions. We will pay for shipment and for return freight if all instructions are followed. Damage and/or defects neither covered by our warranty nor by the legal rights of the consumer and/or damage and/or defects

with respect to products that are not covered by our warranty can be handled at a reasonable fee.

Rights of the consumer:

A consumer has legal rights pursuant to applicable consumer legislation, which may vary from country to country. The rights of the consumer under applicable national legislation are not affected by this warranty.

This warranty is provided by Dorel Netherlands. We are registered in The Netherlands under company number 17060920. Our trading address is Korendijk 5, 5704 RD Helmond, The Netherlands, and our postal address is P.O. Box 6071, 5700 ET Helmond, The Netherlands.

The names and address details of other subsidiaries of the Dorel group can be found on the last page of this manual and on our website for the brand concerned.

(1) Products purchased from retailers or dealers that remove or change labels or identification numbers are considered unauthorized. Products purchased from unauthorized retailers are also considered unauthorized. No warranty applies to these products since the authenticity of these products cannot be ascertained.



FR

SÉCURITÉ

1. Ce produit a été conçu pour des enfants, de la naissance jusqu'à 6 Mois, 9Kg ou jusqu'à ce qu'ils se tiennent assis seuls, se lèvent ou se mettent à 4 pattes. EN1130:2019 & EN16890:2017 +A1 :2021.
2. Le produit doit être placé sur un sol horizontal.
3. Les jeunes enfants ne sont pas autorisés à jouer sans surveillance à proximité du berceau.
4. Le berceau doit être en position fixe lorsque l'enfant est laissé sans surveillance.
5. Risque de strangulation: tous les dispositifs d'assemblage doivent toujours être convenablement serrés et il convient de veiller à ce qu'aucune vis ne soit desserrée, car l'enfant pourrait y accrocher certaines parties de son corps ou ses vêtements (par exemple cordons, colliers, attaches-sucettes, etc.).
6. Epaisseur de matelas maximum: 30 mm.
7. NE PAS utiliser le berceau si une pièce quelconque est cassée, endommagée ou manquante. Contacter Dorel pour

obtenir des pièces de rechange et une documentation avec des instructions si nécessaire. NE PAS remplacer les pièces.

8. Pour l'utilisation des positions inclinées et le confort de l'enfant, nous recommandons de d'abord consulter un professionnel de santé.

AVERTISSEMENT !:

- Ne pas utiliser ce produit avant d'avoir lu les instructions d'utilisation.
- Ne plus utiliser le produit dès lors que l'enfant peut s'asseoir, s'agenouiller ou se lever seul.
- Le fait de placer d'autres articles dans le produit peut provoquer des risques de suffocation.
- Ne pas placer le produit près d'un autre produit qui pourrait présenter un risque de



suffocation ou de strangulation, par exemple ficelles, cordons de store/de rideau, etc.

- Ne pas utiliser plus d'un matelas dans le produit.
- Tenir compte des risques engendrés par la présence de foyers ouverts ou autres sources de forte chaleur comme les radiateurs électriques, ou à gaz, etc. à proximité du produit.
- Utiliser uniquement le matelas vendu avec ce berceau. Ne pas ajouter un second matelas sur celui-ci. Risques de suffocation.
- Pour éviter tout risque d'étranglement de l'enfant, le système de fixation au lit de l'adulte doit toujours être maintenu à l'écart et à l'extérieur

du berceau.

- Pour éviter tout risque d'étranglement de l'enfant causé par un choc sur la trachée (gorge) au niveau du rail supérieur sur le côté qui est proche du lit de l'adulte, le rail supérieur ne doit pas être plus haut que le matelas du lit de l'adulte.
- **DANGER !** – Toujours relever complètement le côté mobile lorsqu'il n'est pas attaché au lit de l'adulte.

Informations additionnelles pour Cododo seulement

1. NE PAS utiliser le cododo si une pièce quelconque est cassée, endommagée ou manquante. Contacter Dorel pour obtenir des pièces de rechange et une documentation avec des instructions si





FR

nécessaire. NE PAS remplacer les pièces.

2. Seulement utiliser le système de fixation qui est fourni et ne pas utiliser d'autre système de fixation.
3. Les cododos ne doivent jamais être utilisés en position inclinée.
4. Pour éviter tout risque de suffocation dû à un coincement, le cododo doit être correctement fixé au lit de l'adulte au moyen du système de fixation.
5. Il ne doit jamais y avoir d'espace entre la partie inférieure du cododo et le matelas du lit de l'adulte.
6. Vérifier la tenue du système de fixation avant chaque utilisation en tirant le cododo loin du lit de l'adulte.
7. S'il y a un espace entre le côté abaissé du cododo et le lit de l'adulte, NE PAS utiliser le produit. Il convient de ne pas combler les espaces avec des oreillers, des couvertures ou d'autres articles.
8. Lorsqu'elle est utilisée comme fonction de lit de chevet, la sangle de connexion doit être maintenue à l'horizontale.

Conseils d'entretien

- Pour une entière satisfaction, le produit dépend d'un entretien régulier. Nous vous conseillons de contrôler et de nettoyer au besoin les parties mécaniques tous les 15 jours.
- N'utilisez pas de graisse ou d'huile.
- Un manque d'entretien peut entraîner un mauvais fonctionnement du produit.
- Si des difficultés de dépliage ou de réglage apparaissent, ne forcez jamais, mais nettoyez le produit.
- En cas de persistance des difficultés, contactez le revendeur.
- Entretien : Utilisez une éponge et un savon doux. N'utilisez pas de détergent.
- Pour le lavage de la confection, consulter la vignette de contexture située sur la confection.

Environnement

Lorsque vous n'utilisez plus le produit, nous vous prions par souci de l'environnement de vous débarrasser du produit en faisant le tri des déchets et conformément à la législation locale en la matière.



Questions

Veillez prendre contact avec votre distributeur local. Veillez à avoir les informations suivantes sous la main :

- Numéro de série
- L'âge (la taille) et le poids de votre enfant.

Garantie

Notre garantie de 24 mois reflète notre confiance dans la qualité supérieure de notre conception, ingénierie, production et la performance du produit. Nous garantissons que ce produit a été fabriqué conformément aux exigences de sécurité et normes de qualité actuelles européennes applicables à ce produit, et que ce produit est, au moment de l'achat, exempt de défaut de matériau et de fabrication. Dans les conditions mentionnées dans ce document, cette garantie peut être invoquée par les consommateurs dans les pays où ce produit a été vendu par une filiale du groupe Dorel ou par un revendeur ou détaillant autorisé.

Notre garantie de 24 mois couvre tous les défauts de matériau et de fabrication pour une utilisation dans des conditions normales

et conformément à la notice pour une période de 24 mois à compter de la date de l'achat initial par le premier client utilisateur. Pour demander des réparations ou des pièces de rechange sous garantie pour des défauts de matériau et de fabrication, vous devez présenter la preuve d'un achat effectué dans les 24 mois précédant la demande de service.

Notre garantie de 24 mois ne couvre pas les dommages causés par l'usure normale, les accidents, l'utilisation abusive, la négligence, le feu, le contact avec un liquide ou toute autre cause extérieure, les dommages résultant d'une utilisation non conforme au mode d'emploi, de l'utilisation avec un autre produit, d'une réparation ou d'un entretien mené par une personne non autorisée par nos services, les produits volés, ne portant plus l'étiquette ou le numéro d'identification ou les produits dont ce numéro a été modifié. Des exemples d'usure normale comprennent : des roues et des tissus usés par l'utilisation régulière et la décoloration et la décomposition naturelle de couleurs et des matériaux dus à la vétusté du produit.



FR

Que faire en cas de défauts :

Si des problèmes ou des défauts surviennent, le meilleur choix pour un service rapide est de consulter un revendeur agréé par nos services. Notre garantie de 24 mois est reconnue par ceux-ci⁽¹⁾. Vous devez présenter la preuve d'un achat effectué dans les 24 mois précédant la demande de service. Cela est plus facile si vous obtenez l'approbation au préalable de votre demande auprès de nos services.

Si vous soumettez une réclamation valide en vertu de cette garantie, nous pouvons vous demander de retourner votre produit au distributeur agréé ou de nous envoyer le produit conformément à nos instructions. Nous payerons les frais d'envoi et de retour si toutes les instructions sont correctement suivies. Les dommages et/ou défauts qui ne sont couverts ni par notre garantie ni par les droits légaux du consommateur et/ou les dommages et/ou défauts en rapport à des produits qui ne sont pas couverts par notre garantie peuvent être traités à un tarif raisonnable.

Droits du consommateur :

Un consommateur a des droits légaux, en vertu de la législation applicable à la consommation, qui peuvent varier d'un pays à l'autre. Les droits du consommateur en vertu de la législation nationale applicable ne sont pas affectés par cette garantie

Cette garantie est fournie par Dorel Pays-Bas. Nous sommes enregistrés aux Pays-Bas sous le numéro d'entreprise 17060920. Notre adresse commerciale est Korendijk 5, 5704 RD Helmond, Pays-Bas, et notre adresse postale est P.O. Box 6071, 5700 ET Helmond, Pays-Bas.

Vous pouvez trouver les noms et les adresses des autres filiales du groupe Dorel à la dernière page de ce manuel et sur notre site Web pour la marque concernée.

(1) Les produits achetés auprès de détaillants ou de revendeurs qui ôtent ou changent les étiquettes ou les numéros d'identifications sont considérés comme non autorisés. Les produits achetés auprès de revendeurs non autorisés sont également considérés comme non autorisés. Aucune garantie ne s'applique à ces produits puisque leur authenticité ne peut pas être vérifiée.



DE

SICHERHEIT

1. Dieses Produkt dient für Neugeborene bis zu einem Alter von 6 Monaten bzw. einem Gewicht von 9 kg, oder bis sie ohne Hilfe sitzen oder sich selbst auf Hände und Knie stellen können. EN1130:2019 & EN16890:2017 +A1 :2021.
2. Das Produkt muss auf ebenem Untergrund aufgestellt werden.
3. Kinder dürfen nicht unbeaufsichtigt in der Umgebung der Wiege spielen.
4. Die Wiege muss in der festgestellten Position verriegelt werden, wenn das Kind ohne Aufsicht gelassen wird.
5. Strangulationsgefahr: Alle Montageteile müssen grundsätzlich sicher befestigt sein, und es ist darauf zu achten, dass keine Schrauben locker sind, da die Körperteile oder die Kleidung des Kindes (z. B. Schnüre, Halsketten, Schnullerbänder usw.) eingeklemmt werden können.
6. Maximale Matratzendicke: 30 mm.
7. Die Wiege NICHT VERWENDEN, wenn Teile fehlen oder beschädigt sind. Auf Anfrage erhalten Sie von Dorel Ersatzteile und

Dokumente mit Arbeitsanweisungen. Teile dürfen nicht ersetzt werden.

8. Für den Gebrauch in geneigter Position empfehlen wir Ihnen, zunächst einen medizinischen Fachmann zu konsultieren.

WARNING!

- Dieses Produkt erst nach dem Lesen der Gebrauchsanweisung verwenden.
- Das Produkt darf nicht mehr verwendet werden, wenn das Kind sitzen, knien oder sich selbst aufrichten kann.
- Das Anordnen zusätzlicher Gegenstände im Produkt birgt Erstickungsgefahren.
- Das Produkt nicht in der Nähe eines anderen Produktes aufstellen, das Erstickungs- oder Strangulationsgefahren bergen kann, wie z. B. Schnüre, Kordeln

Maxi-Cosi | Iora 0-6 M / Max 9 kg | 41



DE

von Jalousien oder Vorhängen usw.

- Nicht mehr als eine Matratze in das Babybett (Wiege und Hängewiege) einlegen.
- Die Risiken offener Flammen und anderer starker Hitzequellen, z. B. Elektrokamine, Gaskamine usw. in der näheren Umgebung des Babybetts (Wiege und Hängewiege) sind zu berücksichtigen.
- Nur die mit dieser Wiege mitgelieferte Matratze verwenden, keine zweite Matratze darauflegen, Erstickungsgefahr.
- Um jegliches Strangulationsrisiko für das Kind zu vermeiden, muss das Befestigungssystem für das Erwachsenenbett grundsätzlich fern und außerhalb der Wiege

gehalten werden.

- Zur Vermeidung der Gefahr, dass der Hals des Kindes an die Oberkante der zum Erwachsenenbett gerichteten Seite gerät, darf die Oberkante nicht höher als die Matratze des Erwachsenenbetts sein.
- **GEFAHR!** – Die Bettseite mit dem nach unten verschiebbaren Gitter grundsätzlich geschlossen halten, wenn sie nicht am Erwachsenenbett befestigt ist.

Zusätzliche Informationen für Beistellbetten

1. Das Beistellbett **NICHT VERWENDEN**, wenn Teile fehlen oder beschädigt sind. Auf Anfrage erhalten Sie von Dorel Ersatzteile und Dokumente mit Arbeitsanweisungen. Teile **DÜRFEN NICHT** ersetzt werden.
2. Nur das mitgelieferten Befestigungssystem und kein anderes



DE

Befestigungssystem verwenden.

3. Das Beistellbett darf keinesfalls in geneigter Position genutzt werden.

4. Zur Vermeidung von Erstickungsgefahren durch Einklemmen muss das Beistellbett mit Hilfe des Befestigungssystems sicher mit dem Erwachsenenbett verbunden sein.

5. Zwischen der niedrigen Seite des Beistellbetts und der Matratze des Erwachsenenbetts darf keine Lücke vorhanden sein.

6. Das Befestigungssystem vor jedem Gebrauch durch Ziehen des Beistellbetts in die zum Erwachsenenbett entgegengesetzte Richtung auf festen Halt prüfen.

7. Wenn ein Freiraum zwischen dem Beistellbett und dem Erwachsenenbett vorhanden ist, das Produkt NICHT VERWENDEN. Lücken dürfen nicht mit Kissen, Decken oder anderen Gegenständen aufgefüllt werden.

8. Bei Verwendung als Bettbettfunktion sollte das Verbindungsgewebe in einem horizontalen Zustand gehalten werden.

Pflegehinweise

- Das Produkt muss regelmäßig gereinigt

werden, um einwandfrei zu funktionieren.

Wir empfehlen, die mechanischen Teile alle vierzehn Tage zu überprüfen und bei Bedarf zu reinigen.

- Kein Schmierfett oder -öl verwenden.
- Wenn das Produkt nicht regelmäßig instandgehalten wird, besteht die Gefahr, dass es nicht einwandfrei funktioniert.
- Im Falle von Schwierigkeiten beim Einstellen, Auf- oder Zuklappen keine übermäßige Kraft aufwenden. Stattdessen das Produkt reinigen.
- Wenn die Schwierigkeiten bestehen bleiben, wenden Sie sich an Ihren Händler.
- Reinigung: Mit einem Schwamm und milder Seife. Keine Reinigungsmittel verwenden.
- Zum Reinigen des Bezugs, siehe Waschanleitungen auf dem Etikett.

Umwelt

Wenn Sie das Produkt nicht mehr verwenden, bitten wir Sie, das Produkt entsprechend der lokalen Gesetzgebung umweltgerecht zu entsorgen.

Fragen

Kontaktieren Sie bitte Ihren Händler vor Ort oder besuchen Sie uns auf unserer Website. Achten Sie darauf, dass Sie die folgenden

Maxi-Cosi | Iora 0-6 M / Max 9 kg | 43





DE

Angaben zur Hand haben:

- Seriennummer
- Alter (Größe) und Gewicht Ihres Kindes.

Garantie

Unsere 24-Monats-Garantie zeigt, wie groß unser Vertrauen in die hohe Qualität unserer Design-, Technik-, Produktions- und Produktleistung ist. Wir garantieren, dass dieses Produkt gemäß den aktuellen europäischen Sicherheitsanforderungen und Qualitätsstandards hergestellt wurde, die auf dieses Produkt Anwendung finden und dass dieses Produkt zum Zeitpunkt des Kaufes frei von Material- und Verarbeitungsmängeln ist. Unter den hier beschriebenen Bedingungen kann diese Garantie von Verbrauchern in den Ländern, in denen dieses Produkt von einer Tochtergesellschaft der Dorel Group oder einem autorisierten Händler oder Verkäufer verkauft wurde, geltend gemacht werden. Unsere 24-Monats-Garantie erstreckt sich auf Material- und Verarbeitungsmängel bei Verwendung unter normalen Bedingungen und gemäß unserem Benutzerhandbuch für einen Zeitraum von 24 Monaten ab dem Datum des ursprünglichen Einzelhandelskaufs

durch den Endkunden. Zur Anforderung von Reparaturen oder Ersatzteilen im Rahmen der Garantie aufgrund von Material- und Verarbeitungsmängeln ist der Nachweis zu erbringen, dass der Kauf innerhalb von 24 Monate vor dieser Service-Anforderung erfolgt ist.

Unsere 24-Monats-Garantie erstreckt sich nicht auf Schäden aufgrund von normalem Verschleiß, Schaden durch Unfälle, missbräuchlicher Verwendung, Fahrlässigkeit, Feuer, Kontakt mit Flüssigkeiten oder sonstige externe Ursachen, Schaden infolge der Nichtbefolgung des Benutzerhandbuchs, Schaden durch Verwendung mit einem anderen Produkt, Schaden aufgrund von Wartung oder Reparatur durch eine Person, die nicht von uns autorisiert wurde, oder Diebstahl des Produktes oder Entfernung oder Änderung eines Etiketts oder einer Kennnummer vom bzw. am Produkt. Beispiele für normalen Verschleiß sind die Abnutzung von Rädern und Gewebe durch regelmäßige Nutzung und die natürliche Farb- und Materialabschwächung über einen längeren Zeitraum und eine längere Nutzungsdauer.



Was im Falle von Mängeln zu tun ist:

Falls Probleme oder Mängel auftreten, sollten Sie sich für schnellen Service am besten an den von uns autorisierten Händler oder Verkäufer wenden. Unsere 24-Monats-Garantie wird dort anerkannt⁽¹⁾. Dazu ist ein Nachweis zu erbringen, dass der Kauf innerhalb von 24 Monaten vor der Service-Anforderung erfolgt ist. Am einfachsten ist es, Ihre Service-Anforderung vorab von unserem Kundenservice genehmigen zu lassen. Wenn Sie unter dieser Garantie einen gültigen Anspruch vorbringen, verlangen wir möglicherweise, dass Sie das Produkt an den von uns autorisierten Händler oder Verkäufer im Einklang mit unseren Anweisungen zurückgeben. Wir zahlen die Gebühren für Sendung und Rücksendung, wenn alle Anweisungen befolgt werden. Schäden und/oder Mängel, die weder von unserer Garantie noch den gesetzlichen Rechten des Verbrauchers abgedeckt sind, und/oder Schäden und/oder Mängel an Produkten, die nicht von unserer Garantie abgedeckt sind, können gegen ein angemessenes Entgelt bearbeitet werden.

Rechte des Verbrauchers:

Dem Verbraucher stehen die gesetzlichen Rechte gemäß des geltenden Gewährleistungsrechts zu; diese können von Land zu Land variieren. Diese Rechte des Verbrauchers unter geltender nationaler Gesetzgebung werden von dieser Garantie nicht eingeschränkt.

Diese Garantie wird von Dorel Netherlands bereitgestellt. Wir sind in den Niederlanden unter der Firmennummer 17060920 eingetragen. Unsere Geschäftsadresse ist Korendijk 5, 5704 RD Helmond, The Netherlands, und unsere Postanschrift ist P.O. Box 6071, 5700 ET Helmond, The Netherlands.

Die Namen und Adressen anderer Tochtergesellschaften der Dorel-Gruppe finden Sie auf der letzten Seite dieses Handbuchs und auf unserer Website für die jeweilige Marke.

(1) Produkte, bei denen die Etiketten oder Identifikationsnummern entfernt oder geändert wurden, gelten als nicht zugelassen. Für diese Produkte wird keine Garantie gewährt, da die Echtheit dieser Produkte nicht feststellbar ist.



NL

VEILIGHEID

1. Dit product werd ontworpen voor kinderen, van de geboorte tot 6 maanden, 9 kg of tot ze alleen kunnen zitten, kunnen staan of op handen en voeten kunnen kruipen. EN1130:2019 & EN16890:2017 +A1 :2021.
2. Het product dient op een waterpas oppervlak te worden geplaatst.
3. Jonge kinderen mogen niet in de buurt van de wieg spelen wanneer ze niet in de gaten worden gehouden.
4. De wieg dient in de vaste positie te worden geplaatst wanneer het kind niet in de gaten gehouden wordt.
5. Wurgingsgevaar: alle montagevoorzieningen dienen steeds degelijk worden vastgedraaid en er mag geen enkele schroef los worden gedraaid, aangezien het kind er met bepaalde delen van zijn lichaam of kleding achter zou kunnen blijven hangen (bijvoorbeeld schoenen, halskettingen, fopspeenkoordjes, vb...).
6. Maximum matrasdikte: 30 mm.
7. Gebruik de wieg NIET wanneer eender welk onderdeel stuk of beschadigd is of

ontbreekt. Contacteer indien nodig Dorel voor wisselstukken en documentatie met instructies. Vervang de onderdelen NIET.

8. Voor het gebruik van de schuine posities en het comfort van het kind, raden we aan eerst een gezondheidsdeskundige te raadplegen.

WAARSCHUWING!

- Gebruik het product niet wanneer u de gebruiksinstructies niet hebt gelezen.
- Gebruik het product niet meer wanneer het kind kan zitten, knielen of alleen kan rechtstaan.
- Andere voorwerpen in het product plaatsen, kan tot verstikkingsgevaar leiden.
- Plaats het product niet in de buurt van een ander product dat tot verstikkingsgevaar of wurgingsgevaar zou kunnen leiden, zoals bijvoorbeeld



touwtjes, koordjes van gordijnen en stores, vb.

- Gebruik slechts één matras in het product (wieg en bed).
- Houd rekening met risico's die ontstaan door de aanwezigheid van open haarden of andere warmtebronnen zoals elektrische radiatoren of radiatoren op gas in de buurt van het product (wieg en bed).
- Gebruik enkel de matras die samen met het product wordt verkocht. Voeg geen tweede matras toe. Verstikkingsgevaar.
- Om wurgingsgevaar voor het kind te vermijden, dient het bevestigingssysteem aan het ouderlijk bed steeds uit de buurt en aan de buitenkant van de wieg

te zitten.

- Om te vermijden het het kind met de nek op de bovenste rail aan de kant het dichtst bij het ouderlijk bed terecht komt, mag de bovenste rail niet hoger zijn dan het matras van het ouderlijk bed.
- GEVAAR! – Breng steeds de neergeklapte zijde terug volledig omhoog wanneer de wieg niet aan het ouderlijk bed werd bevestigd.

Bijkomende informatie enkel voor co-sleepers

1. Gebruik de co-sleeper NIET wanneer eender welk onderdeel stuk of beschadigd is of ontbreekt. Contacteer indien nodig Dorel voor wisselstukken en documentatie met instructies. Vervang de onderdelen NIET.
2. Gebruik enkel het meegeleverde bevestigingssysteem. Gebruik geen andere bevestigingssystemen.





NL

3. De co-sleepers mogen nooit in schuine positie worden gebruikt.
4. Om elk risico op verstikking door knelling te vermijden, dient de co-sleeper correct aan het ouderlijk bed te worden bevestigd met het bevestigingssysteem.
5. Er mag nooit ruimte zitten tussen het onderste deel van de co-sleeper en de matras van het ouderlijk bed.
6. Controleer vóór elk gebruik of het bevestigingssysteem goed vastzit door de co-sleeper van het ouderlijk bed weg te trekken.
7. Gebruik het product NIET wanneer er ruimte zit tussen de neergeklapte zijde van de co-sleeper en het ouderlijk bed. Vul ruimtes niet op met kussens, dekens of andere voorwerpen.
8. Bij gebruik als bedfunctie bij het bed, moet de verbindingsband horizontaal worden gehouden.

Onderhoudstips

- Om volledige voldoening te geven, dient het product regelmatig worden onderhouden. We raden u aan de mechanische onderdelen om de veertien dagen te controleren en indien nodig te reinigen.

- Gebruik geen vet of olie.
- Gebrek aan onderhoud kan tot een slechte werking van het product leiden.
- Forceer het product niet wanneer u het open- of dichtvouwt. Reinig het product.
- Contacteer de leverancier wanneer de problemen aanhouden.
- Onderhoud: Gebruik een spons en zachte zeep. Gebruik geen detergens.
- Raadpleeg het label voor het wassen van de bekleding.

Milieu

Wanneer je het product niet meer gebruikt, verzoeken wij je uit milieuoverwegingen het product gescheiden bij het afval te plaatsen, conform de lokale wetgeving.

Vragen

Neem contact op met de winkel waar je het product hebt gekocht of bezoek onze website. Zorg dat je de volgende informatie bij de hand hebt:

- Serienummer
- De leeftijd (de lengte) en het gewicht van je kind.





Garantie

Wij geven 24 maanden garantie. Dit geeft ons vertrouwen weer in de hoogwaardige kwaliteit van het ontwerp, de techniek, het product en de productprestaties. Wij garanderen dat dit product vervaardigd is overeenkomstig de actuele Europese veiligheidsvoorschriften en kwaliteitsnormen die op dit product van toepassing zijn, en dat dit product op het moment van aanschaf vrij is van materiaal- en constructiefouten. Onder de hierin vermelde voorwaarden kan deze garantie worden ingeroepen door de eerste eindgebruiker in de landen waar dit product verkocht wordt door een dochterfirma van de Dorel Group of door een erkende dealer of erkende detailhandelaar.

Onze garantie van 24 maanden omvat gebreken met betrekking tot de gebruikte materialen en de constructie bij gebruik onder normale omstandigheden en overeenkomstig onze handleiding voor een periode van 24 maanden vanaf de datum van de oorspronkelijke aankoop door de eerste eindgebruiker. Voor een reparatieverzoek of een verzoek om reserveonderdelen uit hoofde

van deze garantie dien je een aankoopbewijs te overleggen dat binnen 24 maanden voorafgaand aan het serviceverzoek dient te zijn afgegeven.

Onze garantie van 24 maanden geldt niet voor gebreken die veroorzaakt worden door normale slijtage, schade veroorzaakt door ongevallen, verkeerd gebruik, nalatigheid, brand, contact met vloeistoffen of andere externe oorzaken, schade die het gevolg is van het niet naleven van de handleiding, schade veroorzaakt door gebruik in combinatie met een ander product, schade die veroorzaakt wordt door onderhoud uitgevoerd door iemand die niet door ons is goedgekeurd, of wanneer het product is gestolen of wanneer een label of identificatienummer van het product werd verwijderd of gewijzigd. Voorbeelden van normale slijtage zijn versleten wielen en slijtage van textiel door regelmatig gebruik en de natuurlijke verbleking van kleuren en materialen door de normale veroudering van het product.





NL

Wat je kunt doen ingeval van gebreken:

Mocht zich een probleem of gebrek voordoen, dan is de door ons erkende dealer of detailhandelaar je eerste aanspreekpunt. Onze garantie van 24 maanden wordt door hen erkend⁽¹⁾. Je dient een aankoopbewijs te overleggen dat binnen 24 maanden voorafgaand aan het verzoek dient te zijn afgegeven. Het is het eenvoudigst wanneer je je serviceverzoek vooraf door ons laat goedkeuren. Wanneer je een claim indient die geldig is onder deze garantie, is het mogelijk dat we je vragen je product terug te sturen naar de door ons erkende dealer of detailhandelaar of het product naar ons op te sturen in overeenstemming met onze instructies. Wij zullen de kosten voor de verzending en terugzending betalen indien alle instructies nageleefd worden. Schade en/of gebreken die niet gedekt worden door onze garantie noch door de wettelijke rechten van de consument en/of schade en/of defecten met betrekking tot het product die niet gedekt worden door onze garantie kunnen behandeld worden tegen betaling van een redelijke vergoeding.

Consumentenrechten:

Een consument heeft wettelijke rechten in overeenstemming met de van toepassing zijnde consumentenwetgeving, die van land tot land kan verschillen. De rechten van de consument onder de van toepassing zijnde nationale wetgeving worden door deze garantie niet aangetast.

Deze garantie wordt verstrekt door Dorel Netherlands. We zijn geregistreerd in Nederland onder bedrijfsnummer 17060920. Ons bedrijfsadres is Korendijk 5, 5704 RD Helmond, Nederland, en ons postadres is Postbus 6071, 5700 ET Helmond, Nederland.

De namen en de adressen van andere bedrijven van de Dorel Group kunnen teruggevonden worden op de laatste pagina van deze handleiding en op onze website voor het betreffende merk.

(1) Producten die gekocht zijn van wederverkopers of leveranciers die het etiket of het identificatienummer hebben gewijzigd of verwijderd, worden als niet-toegelaten producten beschouwd. Producten die gekocht zijn van niet erkende wederverkoper worden ook als niet-toegelaten producten beschouwd. Op de desbetreffende producten is geen garantie van toepassing, aangezien de echtheid van die producten niet kan worden vastgesteld.



ES

SEGURIDAD

1. Este producto se ha concebido para bebés de 0 a 6 meses, hasta 9 kg o hasta que sean capaces de sentarse solos, levantarse o ponerse a gatas. EN1130:2019 & EN16890:2017 +A1 :2021.
2. El producto debe situarse sobre una superficie horizontal.
3. No dejes que los niños jueguen junto a la cuna sin vigilancia.
4. La cuna debe estar fijada en su posición cuando el niño no esté vigilado.
5. Riesgo de estrangulamiento: todos los dispositivos de ensamblaje deberán estar siempre correctamente ajustados y se deberá prestar atención a que los tornillos no estén flojos, ya que el bebé, o algunas prendas que lleve (como tirantes, collares, lazos para sujetar el chupete, etc.), podrían quedar atrapados.
6. Grosor máximo del colchón: 30 mm.
7. NO utilices la cuna si le falta alguna pieza, o si esta está dañada o rota. Ponte en contacto con Dorel para solicitar piezas de repuesto o manuales de instrucciones si es

preciso. NO sustituyas las piezas por otras.

8. Para utilizarla en posición reclinada, recomendamos consultar primero a un médico.

¡ADVERTENCIA!:

- No utilices este producto hasta haber leído detenidamente las instrucciones de uso.
- Deja de utilizar este producto cuando el niño pueda sentarse, arrodillarse o levantarse solo.
- Si colocas otros elementos en el producto estos podrían provocar riesgos de asfixia.
- No sitúes el producto cerca de otros elementos que puedan provocar riesgo de asfixia o de estrangulamiento, como hilos, cordones de cortinas/persianas, etc.
- No utilices más de un colchón

Maxi-Cosi | Iora 0-6 M / Max 9 kg | 51



ES

en el producto, cuna (cuna y cama).

- Ten en cuenta los riesgos que puede producir una chimenea u otra fuente de calor importante, como radiadores o estufas de gas cerca de la cuna (cuna y cama).
- Utiliza únicamente el colchón que se vende junto con la cuna, no añadas un colchón adicional, podría provocar un riesgo de asfixia.
- Para evitar todo riesgo de estrangulamiento, mantén siempre el sistema de sujeción a la cama del adulto fuera y alejado de la cuna.
- Para evitar que el cuello del bebé quede atrapado en el raíl superior de lateral que está unido

a la cama del adulto, este raíl no debe estar situado por encima del colchón de la cama del adulto.

- ¡PELIGRO! – Sube siempre el lateral de la cuna colecho cuando esta no esté unida a la cama del adulto.

Información adicional únicamente para cunas colecho

1. NO utilices la cuna si le falta alguna pieza, o si esta está dañada o rota. Ponte en contacto con Dorel para solicitar piezas de repuesto o manuales de instrucciones si es preciso. NO sustituyas las piezas por otras.
2. Utiliza únicamente el sistema de sujeción suministrado y ningún otro sistema de sujeción.
3. La cuna colecho no debe utilizarse nunca en posición reclinada.
4. Para prevenir cualquier riesgo de asfixia por atrapamiento, la cuna colecho deberá estar correctamente unida a la cama del adulto mediante el sistema de sujeción.
5. No debe existir ningún espacio entre el





ES

lateral abierto de la cuna colecho y el colchón de la cama del adulto.

6. Comprueba que el sistema de sujeción esté siempre correctamente ajustado antes de cada uso tirando de la cuna para intentar separarla de la cama del adulto.

7. Si existe algún espacio entre el lateral abierto de la cuna colecho y la cama del adulto NO utilices el producto. Este espacio no debe rellenarse con almohadas, mantas u otros elementos.

8. Cuando se utiliza como función de cabecera, la cinta de conexión debe mantenerse en posición horizontal.

Recomendación de mantenimiento

- El producto debe someterse a un mantenimiento periódico para garantizar su correcto funcionamiento. Te aconsejamos que compruebes y limpies si es preciso las piezas mecánicas cada dos semanas.
- No utilices grasa ni aceite.
- El producto podría no funcionar correctamente si no se somete a un mantenimiento periódico.
- No lo fuerces en caso de que te resulte

difícil ajustarlo, plegarlo o desplegarlo. Limpia el producto.

- Si la dificultad persiste, ponte en contacto con tu proveedor.
- Cuidados: Utiliza una esponja y jabón suave. No utilices detergente.
- Para lavar la funda, consulta la etiqueta de instrucciones.

Medio ambiente

Cuando decida desechar el producto, le rogamos que, en interés del medioambiente, separe los residuos de conformidad con la legislación local en la materia.

Preguntas

Póngase en contacto con su punto de venta o visite nuestra página web. Recuerde tener a mano la siguiente información:

- Número de serie
- Edad (altura) y peso de su hijo.

Garantía

Nuestra garantía de 24 meses es reflejo de la confianza que depositamos en la extraordinaria calidad de nuestro diseño,

Maxi-Cosi | Iora 0-6 M / Max 9 kg | 53



ES

ingeniería, producción y en el rendimiento del producto. Garantizamos que este producto ha sido fabricado de acuerdo con las normas de seguridad y calidad europeas en vigor aplicables a este producto y que está libre de defectos en el momento de la compra. La presente garantía será aplicable, de acuerdo con las condiciones aquí establecidas, en aquellos países en los que el grupo Dorel, o cualquier distribuidor o establecimiento autorizado, venda este producto.

Nuestra garantía de 24 meses cubre cualquier defecto de fabricación en cuanto a materiales y mano de obra, cuando se utiliza en condiciones normales, y de acuerdo con el manual de usuario, durante 24 meses a partir de la fecha de su adquisición por parte del primer usuario final. Para solicitar una reparación o piezas de repuesto en garantía, por defectos de fabricación, deberá presentar el comprobante de la compra (original o fotocopia) realizada en los 24 meses anteriores a la solicitud del servicio. Nuestra garantía de 24 meses no

cubre los daños causados por el uso y desgaste normales, daños provocados por accidentes, uso abusivo, negligencia, incendio, contacto con líquidos o cualquier otra causa externa, daños debidos a un uso distinto al establecido en el manual de usuario, daños producidos por el uso con otro producto, daños producidos por las reparaciones realizadas por otros servicios no autorizados, en caso de robo del producto o si se ha modificado o eliminado alguna etiqueta o número de identificación del producto. Pueden ser ejemplos de uso y desgaste normales, el desgaste de las ruedas y del tejido por el uso habitual y la descomposición natural de los colores y los materiales debido al uso prolongado del producto y al paso del tiempo.

¿Qué hacer en caso de defectos?

Si surgen problemas o defectos, su mejor opción para obtener un servicio rápido es visitar al distribuidor o establecimiento autorizado que acepta nuestra garantía de 24 meses⁽¹⁾. Para ello, deberá presentar el comprobante de la compra realizada en los 24 meses anteriores a la solicitud



del servicio. Lo más sencillo es que nos solicite directamente la aprobación previa del servicio. Si presenta una reclamación conforme a lo establecido en la presente garantía, le pediremos que devuelva el producto al distribuidor o establecimiento autorizado o que nos haga llegar el producto de acuerdo con nuestras instrucciones. Si se llevan a cabo todos los pasos indicados, no tendrá que abonar ningún gasto de envío ni de devolución del producto. Los daños y/o defectos que no estén cubiertos por la garantía, ni por los derechos legales del consumidor, y/o los daños o defectos en productos que no estén cubiertos por nuestra garantía se podrán solucionar a una tarifa razonable.

Derechos del consumidor:

El consumidor dispone de los derechos aplicables de acuerdo con la legislación vigente, que pueden diferir de un país a otro. Los derechos que posea el consumidor según la legislación nacional aplicable no se verán afectados por la presente garantía.

Esta garantía ha sido remitida por Dorel Netherlands, empresa inscrita en los Países Bajos con el número de registro 17060920. La sede social se encuentra en Korendijk 5, 5704 RD Helmond, Países Bajos, y la dirección postal es: P.O. Box 6071, 5700 ET Helmond, Países Bajos.

En la última página del presente manual, así como en el sitio web de la marca, se indican los nombres y direcciones de otras filiales del grupo Dorel.

(1) Los productos adquiridos en tiendas o distribuidores que eliminen o modifiquen las etiquetas o números de identificación, se considerarán no autorizados. No se aplicará garantía alguna a estos productos ya que no se podrá comprobar su autenticidad.



IT

SICUREZZA

1. Il presente prodotto è ideato per bambini dalla nascita fino a 6 mesi, 9 kg, o fino a quando sono in grado di stare seduti da soli o sollevarsi o mettersi a carponi. EN1130:2019 & EN16890:2017 +A1 :2021.
2. Il prodotto deve essere posizionato su un pavimento orizzontale.
3. I bambini non devono essere autorizzati a giocare senza sorveglianza nelle vicinanze della culla.
4. La culla deve essere bloccata in posizione fissa quando il bambino è lasciato senza sorveglianza.
5. Rischio di strangolamento: Tutti i dispositivi di assemblaggio devono essere regolati correttamente ed è necessario assicurarsi che nessuna vite sia allentata , perché il bambino potrebbe rimanere incastrato con parti del corpo o dell'abbigliamento (es. cordoni, collane, catene per ciucci, ecc.).
6. Altezza massima del materasso: 30 mm.
7. NON utilizzare la culla in caso di pezzi mancanti, danneggiati o rotti. Contattare Dorel per pezzi di ricambio e manuali di

istruzioni se necessario. Non sostituire i pezzi.

8. Per l'uso nella posizione inclinata, raccomandiamo di procedere sotto consiglio medico.

ATTENZIONE!

- Non utilizzare il prodotto senza aver prima letto le istruzioni per l'uso.
- Smettere di utilizzare il prodotto non appena il bambino è in grado di sedersi, inginocchiarsi o sollevarsi.
- Posizionare altri oggetti all'interno del prodotto potrebbe causare soffocamento.
- Non posizionare il prodotto vicino ad un altro prodotto che potrebbe rappresentare un pericolo di soffocamento o strangolamento, per esempio



cordoni, corde di tapparelle/
tende, ecc...

- Non utilizzare più di un materasso nel prodotto, lettino (culla e lettino sospeso).
- Tenere in conto il rischio di fuochi aperti e altre fonti di forte calore, come radiatori elettrici, a gas, ecc. nelle immediate vicinanze del lettino (culla e lettino sospeso).
- Utilizzare esclusivamente il materasso venduto con la presente culla, non aggiungere un secondo materasso sopra a questo, rischio di soffocamento.
- Per evitare il rischio che il vostro bambino sia strangolato, il sistema di fissaggio al letto per adulti deve essere sempre tenuto

lontano e all'esterno della culla.

- Per evitare rischi di urti tra il collo del bambino e la barra superiore del lato vicino al letto per adulti, la barra superiore non deve essere più alta del materasso del letto per adulti.
- PERICOLO! - Sollevare sempre completamente il lato mobile quando non è fissato al letto per adulti.

Informazioni aggiuntive solo per culle fianco letto

1. NON utilizzare la culla fianco letto in caso di pezzi mancanti, danneggiati o rotti. Contattare Dorel per pezzi di ricambio e manuali di istruzioni se necessario. NON sostituire i pezzi.
2. Utilizzare esclusivamente il sistema di fissaggio fornito e non utilizzare altri sistemi di fissaggio.
3. La culla fianco letto non deve mai essere





IT

utilizzata in posizione inclinata.

4. Per prevenire rischi di soffocamento dovuti a intrappolamento, la culla fianco letto deve essere fissata correttamente al letto per adulti utilizzando il sistema di fissaggio.

5. Non deve mai esserci spazio vuoto tra la parte inferiore della culla fianco letto e il materasso del letto per adulti.

6. Verificare la tenuta del sistema di fissaggio prima di ogni utilizzo cercando di tirare la culla fianco letto lontano dal letto per adulti.

7. In caso di spazi vuoti tra la culla fianco letto e il letto per adulti NON utilizzare il prodotto. Gli spazi vuoti non devono essere riempiti con cuscini, coperte o altri oggetti.

8. Quando viene utilizzato come funzione di comodo, la cinghia di collegamento deve essere mantenuta in uno stato orizzontale.

Consigli per la manutenzione

- Per una completa soddisfazione il prodotto deve essere oggetto di una regolare manutenzione. Vi consigliamo di controllare e pulire se necessario le parti meccaniche

ogni 15 giorni.

- Non usare grasso o olio.
- Il prodotto potrebbe non funzionare correttamente in mancanza di una regolare manutenzione.
- Non forzate se compaiono difficoltà nel regolare, ripiegare o aprire il prodotto. Pulite il prodotto.
- Se le difficoltà persistono, contattate il vostro rivenditore.
- Manutenzione: Utilizzate una spugna e un sapone delicato. Non utilizzate detergenti.
- Per il lavaggio del tessuto, consultate l'etichetta di istruzioni situata sul tessuto stesso.

Ambiente

Quando smetterete di utilizzare il prodotto, vi preghiamo per la tutela dell'ambiente di smaltire il prodotto in modo differenziato e nel rispetto della normativa locale in materia.

Domande

Siete pregati di contattare il punto vendita autorizzato o di visitare il nostro sito web. Assicuratevi di avere a portata di mano le seguenti informazioni:



- Numero di serie
- Et  (altezza) e peso del vostro bambino.

Garanzia

La garanzia della durata di 24 mesi che applichiamo ai nostri prodotti riflette la fiducia che riponiamo nella qualit  eccezionale del nostro design, della nostra progettazione e produzione, nonch  delle prestazioni. Garantiamo che questo prodotto   stato fabbricato in conformit  con gli attuali requisiti europei in materia di sicurezza e con gli standard di qualit  applicabili a questo prodotto, e altresi che quest'ultimo   scervo da difetti legati alla manodopera o ai materiali impiegati al momento dell'acquisto. Alle condizioni qui menzionate, il cliente pu  ricorrere alla presente garanzia nei Paesi in cui il presente prodotto sia stato venduto da una controllata del gruppo Dorel o da un rivenditore o concessionario autorizzato.

La nostra garanzia della durata di 24 mesi copre eventuali difetti dei materiali e di fabbricazione se il prodotto viene utilizzato in condizioni regolari ed in conformit 

con il nostro manuale d'istruzioni, per un periodo di 24 mesi dalla data dell'acquisto al dettaglio originale dal primo cliente utente finale. Per richiedere riparazioni o parti di ricambio in garanzia per i suddetti difetti,   necessario presentare la prova d'acquisto (che deve essere stato effettuato entro e non oltre i 24 mesi precedenti alla richiesta di assistenza).

La garanzia non copre invece difetti causati da normale usura, danni causati da incidenti, utilizzo non corretto, negligenza, incendi, contatto con liquidi o altra causa esterna, danni derivanti dal mancato rispetto del manuale d'istruzioni, danni causati dall'utilizzo con un altro prodotto, danni causati da manutenzione da parte di persone da noi non autorizzate; la garanzia non vale altresi in caso di furto del prodotto o rimozione dal prodotto stesso o modifica di qualsiasi targhetta o numero identificativo. Esempi di normale usura includono parti quali: ruote e tessuti usurati da un utilizzo regolare del prodotto, nonch  il naturale deterioramento dei colori e dei materiali in seguito al normale invecchiamento del



prodotto.

Cosa fare in caso di difetti:

Qualora si verificano problemi o difetti, la scelta migliore per un servizio rapido è rivolgersi al rivenditore autorizzato o dettagliante riconosciuto. La nostra garanzia di 24 mesi è riconosciuta dai rivenditori⁽¹⁾. È necessario presentare la prova d'acquisto (che deve essere stato effettuato entro e non oltre i 24 mesi precedenti alla richiesta di assistenza). L'operazione è resa più semplice richiedendo prima l'approvazione da parte nostra. Se si presenta una richiesta valida ai sensi della presente garanzia, potremo richiedere al cliente di restituire il prodotto al rivenditore autorizzato o dettagliante riconosciuto o di spedire il prodotto presso di noi secondo le nostre istruzioni. Le relative spese di spedizione e reso sono a nostro carico, se vengono seguite tutte le istruzioni. I danni e/o difetti non coperti dalla nostra garanzia né dai diritti legali dei consumatori e/o i danni e/o difetti in relazione a prodotti non coperti dalla nostra garanzia possono tuttavia essere gestiti secondo prezzi ragionevoli.

Diritti del consumatore:

Il consumatore gode di diritti legali secondo la legislazione applicabile al consumatore stesso, che può variare secondo il Paese. I diritti del consumatore ai sensi della legislazione nazionale vigente non sono inficiati dalla presente garanzia.

La presente garanzia è offerta da Dorel Netherlands. Siamo iscritti al registro delle imprese nei Paesi Bassi con numero di registrazione 17060920. La nostra sede legale è Korendijk 5, 5704 RD Helmond, Paesi Bassi, e il nostro recapito postale è P.O. Box 6071, 5700 ET Helmond, Paesi Bassi.

Dettagli di nomi e indirizzi di altre sussidiarie del gruppo Dorel si trovano sull'ultima pagina del presente manuale e sul nostro sito web per il marchio in questione.

(1) I prodotti acquistati presso rivenditori che rimuovono o modificano le etichette o i numeri di identificazione sono considerati non autorizzati. Prodotti acquistati presso rivenditori non autorizzati sono considerati essi stessi non autorizzati. Nessuna garanzia si applica a questi prodotti, in quanto l'autenticità di questi prodotti non può essere accertata.





PT

SEGURANÇA

1. Este produto destina-se a bebés, desde recém-nascidos até aos 6 meses, 9 kg, ou até conseguirem sentarem-se sem ajuda ou erguerem-se ou empurrarem-se para cima com as mãos e joelhos. EN1130:2019 & EN16890:2017 +A1 :2021.
2. Este produto deve ser colocado sobre um chão horizontal.
3. As crianças não devem brincar sem supervisão na proximidade do berço.
4. O berço deve ser deixado bloqueado na posição fixa quando a criança é deixada sem supervisão.
5. Risco de estrangulamento: Todos os dispositivos de montagem devem ser sempre apertados corretamente e deve ter-se atenção para que não existam parafusos desapertados, porque uma criança pode ficar com partes do corpo ou da roupa presos (por ex., cordões, colares, fitas de chupetas, etc.).
6. Espessura máxima do colchão: 30 mm.
7. NÃO use o berço se faltarem peças, ou se estiverem danificadas ou partidas. Contacte a Dorel para peças sobresselentes e manuais de instruções, se necessário. Não

substitua peças.

8. Para a utilização de uma posição inclinada, recomendamos que consulte primeiro um profissional médico.

ADVERTÊNCIA!

- Não utilize este produto sem ler primeiro as instruções de utilização.
- Interrompa a utilização do produto assim que a criança se consiga sentar ou pôr-se de joelhos ou levantar-se.
- Colocar artigos adicionais no produto pode causar sufocação.
- Não coloque o produto próximo de outro produto que possa apresentar um risco de sufocação ou de estrangulamento, por ex., cordões, fios de cortinas/estores, etc.
- Não use mais do que um

Maxi-Cosi | Iora 0-6 M / Max 9 kg | 61



PT

colchão no produto, cama (berço e cama suspensa).

- Tenha atenção ao risco causado por chamas abertas e outras fontes de calor forte, como lareiras elétricas, lareiras a gás, etc., junto da cama (berço e cama suspensa).
- Utilize apenas o colchão vendido com este berço, não adicione um segundo colchão sobre o mesmo, riscos de sufocação.
- Para evitar o risco de a sua criança ser sufocada, o sistema de fixação à cama de adulto deve ser sempre mantido afastado e fora do berço.
- Para evitar o risco do pescoço da criança ficar preso na grade

superior no lado próximo da cama de adulto, a grade superior não deve estar mais alta do que que o colchão da cama de adulto.

- **PERIGO!** – Levante sempre completamente a parte lateral de baixar não unida à cama de adulto.

Informações adicionais apenas para os berços de beira de cama

1. NÃO utilizar o berço de beira de cama se faltarem peças, ou se estiverem danificadas ou partidas. Contacte a Dorel para peças sobresselentes e manuais de instruções, se necessário. NÃO substitua peças.
2. Utilize apenas o sistema de fixação fornecido e não utilize outro sistema de fixação.
3. O berço de beira de cama nunca deve ser utilizado numa posição inclinada.
4. Para evitar um perigo de sufocação devido a entalamento, o berço de beira de cama





PT

deve ser corretamente fixado à cama de adulto utilizando o sistema de fixação.

5. Nunca deve existir um espaço entre o lado inferior do berço de beira de cama e o colchão da cama de adulto.

6. Verifique o aperto do sistema de fixação antes de cada utilização puxando o berço de beira de cama na direção contrária à cama de adulto.

7. Se existir espaço entre o berço de beira de cama e a cama de adulto **NÃO** utilize o produto. Os espaços não devem ser preenchidos com almofadas, cobertores ou outros objetos.

8. Quando usado como uma função de cabeceira da cama, a correia de conexão deve ser mantida em um estado horizontal.

Conselhos de manutenção

- O produto deve ser sujeito a manutenção regular para fornecer satisfação total. Aconselhamos a verificar e, se necessário, a limpar as peças mecânicas a cada duas semanas.
- Não lubrificar nem olear.
- O seu produto poderá não funcionar

corretamente se não for mantido regularmente.

- Não force se for difícil regular, fechar ou abrir. Limpe o produto.
- Se a dificuldade persistir, contacte o seu fornecedor.
- Cuidados: Utilize uma esponja e sabão suave. Não utilize detergente.
- Para lavar o tecido, consulte a etiqueta de instruções.

Ambiente

Quando deixar de usar o produto, solicitamos, por razões ambientais, que elimine o seu produto fazendo a triagem e cumprindo com a legislação local nesta matéria.

Domande

Contacte o seu distribuidor local ou visite o nosso website. Tenha consigo as seguintes informações:

- Número de série
- A idade (o tamanho) e o peso do bebé.





PT

Garantia

A nossa garantia de 24 meses reflete a nossa confiança na qualidade do nosso design, engenharia e produção, bem como no desempenho do produto. Garantimos que este produto foi fabricado de acordo com as normas de qualidade e os requisitos de segurança europeia atualmente em vigor para este produto, e que, à data da compra, o produto se encontra isento de defeitos de fabrico ou de materiais. Sob as condições aqui mencionadas, esta garantia pode ser invocada pelos consumidores nos países onde este produto foi vendido, por uma filial do Grupo Dorel, por um distribuidor ou revendedor autorizado.

A nossa garantia de 24 meses abrange defeitos de fabrico e de materiais, quando o produto é utilizado em condições normais e em conformidade com as indicações constantes do manual do utilizador por um período de 24 meses a partir da data da compra inicial no revendedor pelo primeiro consumidor/utilizador. De modo a solicitar as reparações ou peças sobresselentes ao abrigo da garantia a título de defeitos de

material e de fabrico, o consumidor deverá apresentar o comprovativo da aquisição efetuada (talão de compra) durante os 24 meses que antecedem a requisição do serviço.

A nossa garantia de 24 meses não se aplica a defeitos causados pelo desgaste normal, danos causados por acidentes, utilização abusiva, negligência, incêndio, contacto com líquidos ou outras causas externas, danos que sejam consequência do incumprimento do manual do utilizador, danos causados pela utilização com outro produto, danos causados por reparações feitas por alguém não autorizado, em caso de furto ou caso alguma etiqueta ou número de identificação tenha sido removido/alterado do produto. Exemplos de uso e desgaste normais são rodas e tecidos deteriorados em consequência de uma utilização regular e da natural degradação dos materiais e das cores devido ao desgaste normal do produto.

Como proceder caso verifique a existência de defeitos:

Na eventualidade de surgirem quaisquer problemas ou defeitos, a melhor opção para





PT

obter um serviço rápido será dirigir-se ao revendedor autorizado ou ao revendedor por nós reconhecido que reconhece a nossa Garantia de 24 meses⁽¹⁾. Deverá apresentar o comprovativo da aquisição efetuada (talão de compra) no período de 24 meses que antecede a data de requisição do serviço. Será mais fácil se obtiver a pré-aprovação da sua requisição de serviço pelo Departamento de Manutenção [da marca]. Se apresentar uma reclamação válida no âmbito desta garantia, poderemos solicitar que devolva o produto ao revendedor autorizado ou revendedor por nós reconhecido ou que nos envie o produto de acordo com as nossas instruções. Pagaremos os custos do envio e de devolução se todas as instruções forem cumpridas. Os danos que não são cobertos pela garantia poderão ser reparados mediante o pagamento de tarifas razoáveis. Os danos e/ou defeitos não cobertos pela nossa garantia nem pelos direitos legais do consumidor e/ou os danos e/ou defeitos em relação aos produtos que não são cobertos pela nossa garantia podem ser reparados a um preço razoável.

Direitos do consumidor:

Um consumidor possui direitos legais nos termos da legislação de proteção do consumidor aplicável, que pode variar de país para país. Os direitos do consumidor nos termos da legislação nacional aplicável não são afetados por esta garantia.

Esta garantia é fornecida pela Dorel Netherlands. Estamos registados nos Países Baixos com o número de sociedade 17060920. A nossa morada comercial

é Korendijk 5, 5704 RD Helmond, Países Baixos, e a nossa morada postal é P.O. Box 6071, 5700 ET Helmond, Países Baixos.

Os nomes e moradas de outras filiais do grupo Dorel podem ser encontrados na última página deste manual e no nosso website.

(1) Não são autorizados para esse efeito, os produtos adquiridos em revendedores que retirem ou alterem as etiquetas e/ou os números de identificação. Uma vez que não é possível averiguar a autenticidade destes produtos, não lhes será aplicável qualquer garantia.





SV

SÄKERHET

1. Den här produkten är avsedd för spädbarn, från födseln upp till 6 månader, eller 9 kg, eller tills de kan sitta utan hjälp, resa sig upp eller stå på alla fyra. EN1130:2019 & EN16890:2017 +A1 :2021.
2. Produkten ska placeras på ett plant golv.
3. Barn får inte tillåtas att leka utan tillsyn i närheten av spjålsängen.
4. Spjålsängen ska fästas i låst läge när barnet lämnas utan uppsikt.
5. Risk för strypning: Alla monteringsbeslag bör alltid dras åt ordentligt och försiktighet bör iakttas att inga skruvar är lösa, eftersom ett barn kan fastna med antingen vissa kroppsdelar eller kläderna (t.ex. snoddar, halsband, band till snuttefiltar osv.).
6. Maximal tjocklek på madrassen: 30mm.
7. Använd INTE spjålsängen om några delar saknas, är skadade eller trasiga. Kontakta Dorel för reservdelar och handledningar om det behövs. Ersätt inga delar.
8. För användning i lutande läge rekommenderar vi att du först rådgör

med en läkare eller sjuksköterska.

WARNING!

- Använd inte den här produkten utan att först läsa bruksanvisningen.
- Sluta använda spjålsängen så fort barnet kan sitta, ställa sig på knä eller resa sig upp.
- Placering av ytterligare föremål i produkten kan orsaka kvävning.
- Placera inte produkten nära en annan produkt som skulle kunna utgöra fara för kvävning eller strypning, t.ex. snoddar, snören till rullgardiner/gardiner osv.
- Använd inte mer än en madrass i produkten, barnsängen (spjålsäng och upphöjd säng).
- Observera riskerna med öppen eld eller andra starka värmekällor,



SV

till exempel infravärmare, gaskaminer m.m. i närheten av barnsängen (spjålsäng och upphöjd säng).

- Använd endast madrassen som säljs med den här barnsängen. Lägg inte ytterligare en madrass ovanpå denna. Risk för kvävning.
- För att undvika risken för att ditt barn blir strypt ska fästsystemet till vuxensängen alltid hållas borta från och utanför spjålsängen.
- För att undvika risken för att barnet ska slå i halsen i överkanten på sidan som står bredvid vuxensängen får inte överkanten vara högre än madrassen i vuxensängen.
- FARA! – Höj alltid upp den lägre

sidan helt när sidosängen inte är fäst vid vuxensängen.

Ytterligare information om enbart sidosängar

1. Använd INTE sidosängen om några delar saknas, är skadade eller trasiga. Kontakta Dorel för reservdelar och handledningar om det behövs. Ersätt INTE några delar.
2. Använd endast det medföljande fästsystemet och använd inga andra fästsystem.
3. Sidosängen får aldrig användas i lutande läge.
4. För att förhindra kvävningrisk på grund av klämning ska sidosängen fästas ordentligt vid vuxensängen med hjälp av fästsystemet.
5. Det får aldrig finnas några glapp mellan den lägre sidan av sidosängen och vuxensängens madrass.
6. Kontrollera att fästsystemet sitter tätt före varje användning genom att dra sidosängen i riktning bort från vuxensängen.
7. Produkten får INTE användas om det är några glapp mellan sidosängen och



SV

vuxensängen. Glapp får inte fyllas med kuddar, filter och andra föremål.

8. Vid användning som sängbäddsfunktion ska anslutningsbandet hållas i vågrätt tillstånd.

Skötselråd

- Produkten måste underhållas regelbundet för att ge full belåtenhet. Vi rekommenderar att du kontrollerar och rengör mekaniska delar var fjortonde dag om det behövs.
- Använd inte fett eller olja.
- Produkten kanske inte fungerar ordentligt om den inte underhålls regelbundet.
- Tvinga inte om sidosängen är svår att justera, fälla upp eller ihop. Rengör produkten.
- Kontakta leverantören om problemen kvarstår.
- Skötsel: Använd en svamp och mild tvål. Använd inte rengöringsmedel.
- Läs på tvättrådsetiketten om hur du ska tvätta textildelen.

Miljö

Ta hänsyn till miljön. Vi uppmanar dig

att kassera produkten på en lämplig återvinningsstation enligt lokal lagstiftning när du ska sluta använda den.

Frågor

Kontakta din lokala leverantör eller besök vår webbplats. När du gör det, ha följande information till hands:

- Serienummer
- Barnets ålder (längd) och vikt

Garanti

Vår 24 månaders garanti speglar vårt förtroende för den suveräna kvaliteten på vår design, teknik, produktion och produktprestanda. Vi garanterar att denna produkt har tillverkats i enlighet med aktuella europeiska säkerhetsnormer och kvalitetskrav som gäller för denna produkt, samt att produkten är fri från fel i material och utförande vid tidpunkten för köpet. Under de omständigheter som nämns här kan denna garanti åberopas av konsumenterna i de länder där denna produkt har sålts av ett dotterbolag till Dorel-koncernen eller av en auktoriserad återförsäljare eller handlare.



Vår 24 månaders garanti täcker eventuella tillverkningsfel i material och utförande vid användning under normala förhållanden och i enlighet med vår bruksanvisning under en period på 24 månader, från datumet för det ursprungliga inköpet av den första slutkunden. För att begära reparation eller reservdelar inom garantitiden för fel i material och utförande måste du presentera inköpsbevis för köpet, vilket ska ha skett inom de 24 månader som föregår begäran om service.

Vår 24 månaders garanti täcker inte skador som orsakats av normalt slitage, olyckor, felaktig användning, vårdslöshet, brand, kontakt med vätskor eller andra yttre faktorer, som en följd av underlåtenhet att följa bruksanvisningen, skador till följd av användning tillsammans med en annan produkt, skador till följd av att service utförts av personer som inte är auktoriserade av oss, om produkten blir stulen eller om någon etikett eller något identifikationsnummer har avlägsnats från produkten eller ändrats. Exempel på normalt slitage innefattar hjul och tyg som

slits genom regelbunden användning samt naturlig blekning och slitage av färger och material på grund av normal förslitning av produkten.

Detta ska du göra i händelse av fel:

Om problem eller skador uppstår är det bästa alternativet för snabb service att besöka närmaste av oss auktoriserade återförsäljare eller handlare. Vår 24 månaders garanti erkänns av dem⁽¹⁾. Du måste visa upp bevis på inköp, där inköpet ska ha skett inom de 24 månader som föregår begäran om service. Det är enklast om du får din begäran om service godkänd i förväg av oss. Om du skickar in en giltig reklamation enligt denna garanti kan vi begära att du återlämnar produkten till den av oss auktoriserade återförsäljaren eller handlaren eller att du skickar produkten till oss enligt våra anvisningar. Vi betalar för transport och returfrakt om alla anvisningar följs. Skador och/eller defekter som varken omfattas av vår garanti eller av konsumentens lagliga rättigheter och/eller skador och/eller defekter på produkter som inte omfattas av vår garanti kan hanteras till en rimlig avgift.



Konsumentens rättigheter:

Konsumenten har lagliga rättigheter enligt tillämplig konsumentlagstiftning, som kan variera från land till land. Konsumentens rättigheter enligt tillämplig nationell lagstiftning påverkas inte av denna garanti.

Denna garanti ges av Dorel Nederländerna. Vi är registrerade i Nederländerna under företagsnummer 17060920. Vår företagsadress är Korendijk 5, 5704 RD Helmond, Nederländerna, och vår postadress är P.O. Box 6071, 5700 ET Helmond, Nederländerna.

Du hittar namn och adressuppgifter på andra dotterbolag i Dorel-koncernen på den sista sidan i denna bruksanvisning och på vår hemsida för det berörda varumärket.

(1) Produkter som köps från återförsäljare eller handlare som tar bort eller byter etiketter eller identifikationsnummer anses otillåtna. Produkter som köps från obehöriga återförsäljare anses också otillåtna. Ingen garanti gäller för sådana produkter eftersom produkternas äkthet inte kan fastställas.





DA

SIKKERHED

1. Dette produkt er beregnet til småbørn, fra fødsel til 6 måneder, 9 kg, eller indtil de er i stand til uden hjælp eller at kunne trække eller skubbe sig selv op på deres hænder og knæ. EN1130:2019 & EN16890:2017 +A1 :2021. 2. Produktet skal placere på et horisontalt underlag.
3. Børn må ikke få lov til at lege uden opsyn i nærheden af barnesengen.
4. Brnesengen skal låses i fast stilling, når barnet efterlades uden opsyn.
5. Risiko for kvælning. Alle samlingsbeslag bør altid være korrekt strammet til og der skal udvises forsigtighed med, at ingen skruer er løse, da et barn kunne blive fanget med en del af kroppen eller tøj (f.eks. snore, halskæder, bænder til babylegetøj, etc.).
6. Maksimal madrastykkelse: 30 mm.
7. Anvend IKKE barnesengen, hvis nogen dele mangler, er beskadiget eller istykker. Kontakt Dorel for udsiftningsdele og instruktiv litteratur om nødvendigt. æt ikke andre dele istadet.
8. Ved brug i en skrå stilling tilråder vi, at

man først søger råd hos en læge.

ADVARSEL!

- Anvend ikke dette produkt uden at læse brugsanvisningen først.
- Stop med at anvende produktet så snart barnet kan sidde eller ligge på knæ eller trække sig selv op.
- Placering af yderligere emner i produktet kan medføre kvælning.
- Anbring ikke produktet nær noget andet produkt, der kunne udgøre en fare for kvælning eller strangulering, f.eks. snore, persienne-/gardinsnøre, etc.
- Anvend ikke mere end én madras i produktet, tremmeseng (barneseng eller ophængt seng).
- Vær opmærksom på risikoen



DA

ved åben ild eller andre kraftige varmekilder, såsom elektriske varmeovne, gasovne, etc. i nærheden af tremmesengen (barneseng eller ophængt seng).

- Anvend kun madrassen, der blev solgt med denne barneseng og tilføj ikke endnu en madras til denne, kvælningsfare.
- For at undgå risikoen for at dit barn skal blive kvælt, skal vedhæftningssystemet til de voksnes seng altid holdes væk fra og udenfor barnesengen.
- For at undgå fare for at barnets hals bliver fanget på den øverste rammetøtte på den side, der er ved siden af den voksne seng, må den øverste rammestøtte ikke være højere end end madrassen

på den voksne seng.

- FARE ! Skyd altid siden, der kan sænkes, helt op, når den ikke er tilsluttet til den voksne seng.

Yderligere oplysninger kun for sidevugger

1. Anvend IKKE sidevuggen, hvis nogle dele mangler, er beskadiget eller istykker. Kontakt Dorel for udskiftningsdele og instruktiv litteratur om nødvendigt. Erstat IKKE dele.
2. Anvend kun det medfølgende tilslutningssystem og anvend ikke noget andet tilslutningssystem.
3. Sidevuggen må aldrig anvendes i en skrå stilling.
4. For at forhindre en kvælningsfare ved indfangning, skal sidevuggen være korrekt fatgjort til den voksne seng ved brug af tilslutningssystemet.
5. Der må aldrig være et mellemrum mellem den nedre side af sidevuggen og madrassen på den voksne seng.
6. Kontrollér stramningen af tilslutningssystemet inden hver brug ved at





trække sidevuggen i retningen væk fra den voksne seng.

7. Hvis der er mellemrum mellem sidevuggen og den voksne seng, så anvend IKKE produktet. Mellemrum må ikke fyldes med puder, tæpper eller andre emner.

8. Når den bruges som en sengesengefunktion, skal forbindelsesbåndet holdes i vandret tilstand.

Råd om pleje

- Produktet skal vedligeholdes regelmæssigt for at give fuld tilfredshed. Vi tilråder, at du kontrollerer og om nødvendigt rengør mekaniske dele hveranden uge.
- Brug ikke fast smørelse eller olie.
- Dit produkt vil måske ikke fungere korrekt, hvis det ikke bliver vedligeholdt regelmæssigt.
- Tving det ikke, hvis det bliver vanskeligt at justere, at slå ud eller slå sammen. Rengør produktet.
- Hvis vanskelighederne vedvarer, så kontakt din leverandør.
- Pleje: Brug en vamp og mild sæbe. Brug ikke rengøringsmiddel.
- Rådfør med instruktionsmærkaten

vedrørende vask af stoffet.

Miljø

Af hensyn til miljøet bedes du aflevere dette produkt i egnede affaldsdeponeringsanlæg i overensstemmelse med lokal lovgivning.

Spørgsmål

Kontakt din lokale forhandler eller besøg vores hjemmeside. Sørg for at have følgende oplysninger ved hånden:

- Serienummer
- Dit barns alder (højde) og vægt.

Garanti

Vores 24 måneders garanti afspejler vores tillid til den enestående kvalitet af vores design, konstruktion, produktion og produktets ydeevne. Vi bekræfter, at dette produkt er fremstillet i overensstemmelse med de nuværende europæiske sikkerhedskrav og kvalitetskrav, der gælder for dette produkt, og at dette produkt er fri for fejl i materialer og udførelse på tidspunktet for købet. Ifølge de heri nævnte betingelser kan denne garanti påberåbes af forbrugere i landene, hvor dette produkt er blevet solgt af et datterselskab i Dorel-





DA

gruppen eller af en autoriseret forhandler eller detailhandler.

Vores 24 måneders garanti dækker alle fabrikationsfejl i materialer og forarbejdning, når de anvendes under normale forhold og i overensstemmelse med vores brugsanvisning for en periode på 24 måneder fra datoen for det oprindelige detailkøb af den første slutbrugerkøber. For at anmode om reparation eller reservedele under garantien for defekter i materialer og forarbejdning, skal du fremlægge købsbeviset, der er udstedt inden for de 24 måneder forud for anmodningen om servicering.

Vores 24 måneders garanti dækker ikke skader forårsaget af normal slitage, skader forårsaget af ulykker, misbrug, uagtsomhed, brand, væskekontakt eller anden ekstern grund, skade som konsekvens af ikke at overholde brugsanvisningen, skade forårsaget af service fra enhver, der ikke er autoriseret af os, eller hvis produktet er blevet stjålet, eller hvis nogen mærkning eller identifikationsnummer er blevet fjernet

eller ændret. Eksempler på normal slitage omfatter hjul og stofsitage forårsaget af regelmæssig brug og den naturlige nedbrydning af farver og materialer i løbet af længere tid og brug.

Hvad skal man gøre i tilfælde af fejl:

Hvis der opstår problemer eller fejl, skal du først og fremmest kontakte den autoriserede forhandler eller den af os anerkendte detailhandler. Vores 24 måneders garanti anerkendes af dem⁽³⁾. Du skal fremlægge købsbeviset, der er udstedt inden for de 24 måneder forud for anmodningen om servicering. Det er lettest, hvis du får din serviceanmodning forhåndsgodkendt af os. Hvis du fremsender et gyldigt krav under denne garanti, kan vi anmode dig om, at du returnerer dit produkt til den autoriserede forhandler eller den af os anerkendte detailhandler, eller at du sender produktet til os i henhold til vore instruktioner. I princippet betaler vi for forsendelse og for returfragten, hvis alle instruktioner er fulgt. Skader og/eller defekter, der hverken er dækket af vores garanti eller af forbrugers juridiske



rettigheder og/eller skader og/eller defekter med hensyn til produkter, der ikke er omfattet af vores garanti, kan behandles for et rimeligt gebyr.

Forbrugers rettigheder:

En forbruger har juridiske rettigheder ifølge gældende forbrugerlovgivning, hvilket kan variere fra land til land. Forbrugers rettigheder under gældende national lovgivning påvirkes ikke af denne garanti.

Denne garanti er udstedt af Dorel Netherlands. Vi er registreret i Holland under firmanummer 17060920. Vor handelsadresse er Korendijk 5, 5704 RD Helmond, Holland, og vor postadresse er P.O.Box 6071, 5700 ET Helmond, Holland.

Navne og adresser på andre datterselskaber i Dorel-gruppen kan findes på den sidste side i denne vejledning og på vor hjemmeside for det pågældende produkt.

(1) Produkter købt fra detailhandlere eller forhandlere, der fjerner eller ændrer etiketter eller identifikationsnumre, betragtes som uautoriserede. Der ydes ingen garanti for disse produkter, da ægtheden af disse produkter ikke kan fastslås.





TURVALLISUUS

1. Tämä tuote on tarkoitettu pikkulapsille syntymästä 6 kuukauden ikään tai 9 kg:n painoon saakka tai kunnes lapset pystyvät istumaan ilman tukea tai vetämään tai työntämään itsensä ylös käsiensä ja polviensa varassa. EN1130:2019 & EN16890:2017 +A1 :2021.

2. Tuote on asetettava tasasuuntaiselle lattialle.

3. Nuorten lasten ei saa antaa leikkiä ilman valvontaa vauvansängyn läheisyydessä.

4. Vauvansänky on lukittava kiinteään asentoon, kun lapsi jätetään ilman valvontaa.

5. Kuristumisvaara: Kaikkien kokoonpanon varusteiden on aina oltava sopivasti kiristettyjä, ja on syytä valvoa, etteivät ruuvit ole löysiä,

koska lapsi voisi tarttua niihin ruumiin osistaan tai vaatteistaan (esim. rihmat, kaulaketjut, tuttinauhut jne.).

6. Patjan maksimipaksuus: 30 mm.

7. ÄLÄ käytä vauvansänkyä, jos jokin osa puuttuu, on vahingoittunut tai rikkiäinen. Ota yhteys Doreliin vaihto-osia tai käyttöohjetta varten, mikäli tarpeen. Älä korvaa osia.

8. Käytettäessä kallistetussa asennossa suosittelimme ottamaan ensin yhteyttä lääketieteen ammattilaiseen.

VAROITUS!:

- Älä käytä tätä tuotetta, ennen kuin olet ensin lukenut käyttöohjeet.
- Lopeta tuotteen käyttö heti, kun lapsi osaa istua, polvistua tai vetää itsensä ylös.
- Lisäosien asettaminen tuotteeseen voi aiheuttaa tukehtumisen.
- Älä aseta tuotetta toisen tuotteen lähelle, joka voisi edustaa tukehtumis- tai kuristumisvaaraa, esim. rihmat, kaihtimien/verhojen nyörit jne.
- Älä käytä enempää kuin yhtä patjaa tuotteessa,





FI

kopassa (vauvansängyssä tai riippusängyssä).

- Älä käytä tätä tuotetta, ennen kuin olet ensin lukenut käyttöohjeet.
- Lopeta tuotteen käyttö heti, kun lapsi osaa istua, polvistua tai vetää itsensä ylös.
- Lisäosien asettaminen tuotteeseen voi aiheuttaa tukehtumisen.
- Älä aseta tuotetta toisen tuotteen lähelle, joka voisi edustaa tukehtumis- tai kuristumisvaaraa, esim. rihmat, kaihtimien/verhojen nyörit jne.
- Älä käytä enempää kuin yhtä patjaa tuotteessa, kopassa (vauvansängyssä tai riippusängyssä).
- Ota huomioon avoimen

tulisijan ja muiden voimakkaiden lämmönlähteiden vaara, sellaisten kuin sähkölämmittimet, kaasulämmittimet jne., jotka ovat kopan (vauvansängyn ja riippusängyn) välittömässä läheisyydessä.

- Käytä vain tämän vauvansängyn kanssa myytyä patjaa. Älä lisää siihen toista patjaa. Tukehtumisvaaroja.
- Lapsen kuristumisen välttämiseksi aikuisen sängyn kiinnityslaite on aina pidettävä etäällä vauvansängystä ja sen ulkopuolella.
- Lapsen kuristumisvaaran välttämiseksi, jonka voisi aiheuttaa lapsen kaulan tarttuminen yläkiskoon aikuisen vuoteen viereisellä laidalla, yläkisko ei

Maxi-Cosi | Iora 0-6 M / Max 9 kg | 77





FI

saa olla aikuisen sängyn patjaa ylempänä.

• **VAARA!** – Nosta aina laskettava laita kokonaan ylös silloin, kun se ei ole kiinnitettynä aikuisen sänkyyn.

Lisätietoja vain sivuvaunua varten

1. ÄLÄ käytä sivuvaunua, jos jokin sen osa puuttuu, on vahingoittunut tai rikkiäinen. Ota yhteys Doreliin vaihto-osia ja käyttöohjetta varten, mikäli tarpeen. ÄLÄ korvaa osia.
2. Käytä vain toimitettua kiinnityslaitetta äläkä käytä mitään muuta kiinnityslaitetta.
3. Sivuvaunua ei saa koskaan käyttää kallistetussa asennossa.
4. Tukehtumis- tai kuristumisvaaran välttämiseksi sivuvaunu on kiinnitettävä kunnolla aikuisen sänkyyn käyttämällä kiinnityslaitetta.
5. Sivuvaunun alalaidan ja aikuisen sängyn patjan välille ei koskaan saa jäädä rakoa.
6. Tarkista kiinnityslaitteen kireys ennen jokaista käyttöä vetämällä sivuvaunua aikuisen sängystä pois päin.

7. Jos sivuvaunun ja aikuisen sängyn välille jää rako, ÄLÄ käytä tuotetta. Rakoa ei saa täyttää tyyntyillä, huovilla tai muilla tuotteilla.

8. Kun sitä käytetään sängyn sängyn toimintona, liitoshihna tulee pitää vaakasuorassa tilassa.

Huolto-ohjeet

- Tuote on huollettava säännöllisesti, jotta se antaisi täyden tyydytyksen. Kehotamme sinua tarkistamaan ja tarpeen vaatiessa puhdistamaan mekaaniset osat kahden viikon väliajoin.
- Älä käytä rasvaa tai öljyä.
- Tuotteesi ei ehkä toimi kunnolla, jos sitä ei hoideta säännöllisesti.
- Älä käytä voimaa, jos tuotteen säätämisessä, kokoon taittamisessa ja avaamisessa ilmenee vaikeuksia. Puhdista tuote.
- Jos vaikeudet jatkuvat, ota yhteys hankkijaasi.
- Huolto: Käytä sientä ja mieto saippuaa. Älä käytä puhdistusaineita.
- Päällyskankaan pesua varten katso siinä olevaa ohjemerkinä.

Ympäristö





FI

Ympäristönsuojelun kannalta on tärkeää, että kun et enää käytä tätä tuotetta, hävität sen asianmukaisesti paikallisten määräysten mukaisesti.

Kysyttävää

Ota yhteys paikalliseen valtuutettuun jälleenmyyjään tai vieraile kotisivuillamme. Kun teet niin, pidä seuraavat tiedot saatavilla:
- Sarjanumero
- Lapsen ikä, pituus ja paino.

Takuu

24 kuukauden takuumme on osoitus luottamuksestamme suunnittelumme ensiluokkaiseen laatuun, valmistukseen, tuotantoon ja tuotteen toimivuuteen. Takaamme, että tämä tuote on valmistettu voimassa olevien, tätä tuotetta koskevien eurooppalaisten turvallisuusvaatimusten ja laatustandardien mukaisesti, ja että tuotteessa ei ole ostohetkellä materiaali- tai valmistusvirheitä. Tässä mainittujen ehtojen mukaisesti kuluttajat voivat vedota takuuseen maissa, joissa tätä tuotetta on myyty Dorel-yrityksryhmän tytäryhtiön, valtuutetun myyjän

tai jälleenmyyjän toimesta.

Myöntämämme 24 kuukauden takuu kattaa kaikki materiaali ja valmistusvirheet, olettaen että tuotetta on käytetty normaaliolosuhteissa ja toimittamamme käyttöohjeen mukaisesti. Takuu on voimassa 24 kuukauden ajan ostopäivämäärästä lukien. Jotta voit saada takuun alaisia korjaus- tai varaosapalveluita tuotteen mahdollisten materiaali- tai valmistusvirheiden vuoksi, sinun on esitettävä ostotosite, joka on päivätty huoltopyyntöä edeltävien 24 kuukauden aikana.

Myöntämämme 24 kuukauden takuu ei korvaa normaalista kulumisesta, onnettomuudesta, väärinkäytöstä, huollon puutteesta, huolimattomuudesta, tulipalosta, nestekontaktista tai muista ulkoisista syistä aiheutuneita virheitä. Takuu ei myöskään kata käyttöohjeiden noudattamatta jättämisestä aiheutuneita virheitä, toisen tuotteen käytöstä aiheutuneita virheitä, tuotteen luvattomasta käytöstä toisen henkilön taholta aiheutuneita virheitä, tuotteen

Maxi-Cosi | Iora 0-6 M / Max 9 kg | 79



varastamisesta aiheutuneita virheitä, tuote-etiketin tai tuotteen tunnistamisnumeron poistosta aiheutuneita tai tuotteen muuttamisesta aiheutuneita vaurioita. Esimerkkejä normaalista kulumisesta ovat säännöllisen käytön aiheuttamat kulumat pyörissä ja tekstiileissä ja värien ja materiaalien luonnollinen haalistuminen tuotteen normaalin vanhenemisen vuoksi.

Mitä tehdä, jos vikoja ilmenee:

Jos ongelmia tai vikoja ilmenee, pyydämme Teitä kääntymään valtuutetun jälleenmyyjän puoleen. He hyväksyvät antamamme 24 kuukauden takuun⁽¹⁾. Sinun on esitettävä ostotosite, joka on päivätty huoltopyyntöä edeltävien 24 kuukauden ajalle. Helpoimmin huoltopyyntösi voi esittää esihyväksyttämällä sen meillä. Jos esität tämän takuun kattaman kelvollisen korvausvaatimuksen, voimme pyytää sinua palauttamaan tuotteen valtuutetulle myyjälle ja hyväksymällemme jälleenmyyjälle tai lähettämään tuotteen meille antamiemme ohjeiden mukaisesti. Maksamme lähetys- ja palautuskustannukset, mikäli kaikkia sääntöjä noudatetaan. Vauriot ja/tai viat, jotka eivät ole takuun alaisia voidaan

korjata kohtuullista maksua vastaan.

Kuluttajan oikeudet:

Kuluttajalla on kuluttajasuojalaissa määritetyt oikeudet, jotka voivat vaihdella maakohtaisesti. Tämä takuu ei vaikuta kansallisen lainsäädännön alaisiin kuluttajan oikeuksiin.

Takuu on Dorel Netherlandsin asettama. Olemme rekisteröityneet Alankomaissa yhtiönumerolla 17060920. Liikeosoitteen osoite on Korendijk 5, 5704 RD Helmond, The Netherlands ja postiosoitteemme P.O. Bos 6071 ET Helmond, The Netherlands.

Dorel-yritysryhmän muiden tytäryhtiöiden nimi- ja osoitetiedot on annettu tämän käyttöohjeen viimeisellä sivulla ja nettisivustollamme kyseisen tuotemerkin kohdalla.

(1) Sellaisia jälleenmyyjä, jotka poistavat tai muuttavat tarroja tai tunnistenumeroita, ei katsota valtuutetuiksi myyjiksi. Valtuuttamatonta jälleenmyyjiltä ostettuja tuotteita ei katsota valtuutetuiksi. Takuu ei koske näitä tuotteita, koska tuotteiden aitoutta ei voida varmistaa.





SIKKERHET

1. Dette produktet er tiltenkt spedbarn, fra fødselen til 6 måneder, 9 kg, eller til de er i stand til å sitte selv eller dra eller skyve seg selv opp på hender og knær. EN1130:2019 & EN16890:2017 +A1 :2021.
2. Produktet skal plasseres på et horisontalt gulv.
3. Barn skal ikke ha lov til å leke uten tilsyn i nærheten av sprinkelsengen.
4. Sprinkelsengen skal være låst i den faste posisjonen når barnet er uten tilsyn.
5. Risiko for struping: Alle monteringsdeler skal alltid være strammet skikkelig og det skal utvises forsiktighet for å sikre at ingen skruer er løse, siden et barn kan sette fast deler av kroppen eller klær (f.eks. snorer, halsbånd, smokkesnorer osv.).
6. Maksimal tykkelse på madrassen: 30 mm.
7. IKKE bruk sprinkelsengen hvis noen deler mangler, er skadet eller ødelagt. Ta kontakt med Dorel for reservedeler og instruksjonsmanualer om nødvendig. Ikke skift ut noen deler.
8. For bruk i en skråstilt posisjon, anbefaler

vi at du først forhører deg med helsepersonell.

ADVARSEL!

- Ikke bruk produktet uten å ha lest brukerveiledningen først.
- Slutt å bruke produktet så snart barnet kan sitte eller sitte på kne eller trekke seg opp.
- Om det plasseres andre gjenstander i produktet kan det føre til kvelning.
- Ikke plasser produktet i nærheten av et annet produkt som kan føre til fare for kvelning eller struping, f.eks. snorer, persienner/gardinsnorer, osv.
- Ikke bruk mer enn én madrass i produktet (sprinkelseng og suspendert seng).
- Vær oppmerksom på faren



NO

fra åpen ild eller andre kilder for sterk varme, som elektriske varmeovner, gassovner osv. i nærheten av barnesengen (sprinkelseng og suspendert seng).

- Bare bruk madrassen som selges med sprinkelsengen, ikke legg til en annen madrass på denne, kvelningsfare.
- For å unngå kvelning av barnet ditt, skal festesystemet til voksensengen alltid holdes unna og ute av sprinkelsengen.
- For å unngå faren for at barnets nakke skal bli fanget på den øvre kanten på siden som er ved siden av voksensengen, må ikke den øvre kanten være høyere enn voksensengens sengemadrass.

- FARE! – Hev alltid fullstendig den nedfellbare siden når den ikke er festet til voksensengen.

Ytterligere informasjon bare for sprinkelseng med nedfelt side

1. IKKE bruk sprinkelsengen med nedfelt side hvis noen deler mangler, er skadet eller ødelagt. Ta kontakt med Dorel for reservedeler og instruksjonsmanualer om nødvendig. Ikke skift ut noen deler.
2. Bare bruk det medfølgende festesystemet og ikke bruk noen andre festesystem.
3. Sprinkelsengen med nedfelt side skal aldri brukes i en skråstilt posisjon.
4. For å hindre kvelningsfare fra å være i klem, skal sprinkelsengen med nedfelt side være skikkelig festet til voksensengen med festesystemet.
5. Det må aldri være et mellomrom mellom den nedre siden av sprinkelsengen med nedfelt side og madrassen på voksensengen.
6. Kontroller at festesystemet sitter godt før bruk ved å dra sprinkelsengen med nedfelt side i retningen bort fra voksensengen.





7. Hvis det er et mellomrom mellom sprinkelsen med nedfelt side og voksensengen, IKKE bruk produktet. Mellomrom skal ikke fylles med puter, tepper eller andre gjenstander.

8. Når den brukes som en sengesengefunksjon, skal forbindelsesbåndet holdes i vannrett tilstand.

Råd om vedlikehold av produktet

- Produktet må holdes i god stand for å gi full tilfredshet. Vi anbefaler at du kontrollerer, og ved behov, rengjør mekaniske deler annenhver uke.
- Ikke bruk smøremidler eller olje.
- Produktet ditt vil kanskje ikke fungere som det skal hvis det ikke vedlikeholdes ordentlig.
- Ikke bruk krefter hvis det blir vanskelig å justere det, legge det sammen eller slå det ut. Rengjør produktet.
- Hvis vanskelighetene vedvarer, ta kontakt med leverandøren.
- Vedlikehold: Bruk en svamp og mild såpe. Ikke bruk rengjøringsmiddel.
- For å vaske stoffet, se

instruksjonsetiketten.

Miljø

Av miljømessige grunner ber vi deg kvitte deg med dette produktet i egnede avfallsdeponier i overensstemmelse med lokal lovgivning, etter at du har holdt opp å bruke det.

Spørsmål

Vennligst kontakt din lokale distributør eller besøk vårt nettsted. Når du gjør det, pass på å ha følgende informasjon for hånden:

- Serienummer
- Barnets alder (høyde) og vekt.

Garanti

Vår 24 måneders garanti gjenspeiler vår tillit til den enestående kvaliteten til produktets design, utvikling, produksjon og ytelse. Vi garanterer at dette produktet ble produsert i henhold til de gjeldene europeiske sikkerhetskrav og kvalitetsstandarder som gjelder dette produktet, og at dette produktet er uten defekter i materialer eller arbeid ved kjøpstidspunktet. Under



NO

betingelsene som nevnes her, kan denne garantien påberopes av forbrukere i land der dette produktet har blitt solgt av et datterselskap av Dorel-gruppen, eller av en autorisert forhandler eller detaljist.

Vår 24 måneders garanti dekker alle produksjonsdefekter i materialer og arbeid, når det brukes under normale forhold og i henhold til brukerveiledningen i en periode på 24 måneder fra datoen til det opprinnelige kjøpet til den første sluttbrukeren. For å forespørre reservedeler under garantien for defekter i materialer og arbeid må du ha et kjøpsbevis datert i løpet av de siste 24 månedene før tjenesteforespørselen.

Vår 24 måneders garanti dekker ikke skader forårsaket normal bruk og slitasje, skade forårsaket av ulykker, misbruk, uaktsomhet, brann, kontakt med væsker alle annen ekstern årsak, skade forårsaket av at bruksanvisningen ikke er fulgt, skade forårsaket av bruk sammen med et annet produkt, skade forårsaket av service av noen som ikke er autorisert av oss, eller hvis produktet blir stjålet eller om noen etikett

eller identifikasjonsnummer er fjernet fra produktet, eller har blitt endret. Eksempler på normal bruk og slitasje inkluderer slitasje på hjul og stoff fra regelmessig bruk og naturlig nedbrytning av farger og materialer på grunn av den normale aldringen av produktet.

Hva du skal gjøre i tilfelle defekter:

Hvis det oppstår problemer eller defekter får du raskest behandling ved å kontakte din autoriserte forhandler eller detaljist som er anerkjent av oss. Vår 24-måneders garanti er anerkjent av dem⁽¹⁾. Du må ha et kjøpsbevis datert i løpet av de siste 24 månedene før tjenesteforespørselen. Det er enklest om du får din tjenesteforespørsel forhåndsgodkjent av oss. Hvis du sender inn et gyldig krav under denne garantien, kan vi be om at du returnerer produktet til den autoriserte forhandleren eller detaljisten som er anerkjent av oss, eller at du sender produktet til oss i henhold til våre instruksjoner. Vi vil betale for frakt og returfrakt hvis alle instruksjoner er fulgt. Skader og/eller defekter som ikke dekkes av vår garanti, og heller ikke av kundens juridiske rettigheter og/eller skade og/eller defekter med hensyn



til produkter som ikke dekkes av vår garanti, kan behandles til en fornuftig pris.

Forbrukerrettigheter:

En kunde har juridiske rettigheter i henhold til gjeldende forbrukerlovgivning, som kan variere fra land til land. Forbrukerrettighetene under gjeldende nasjonal lovgivning påvirkes ikke av denne garantien.

Garantien gis av Dorel Netherlands. Vi er registrert i Nederland med selskapsnummer 17060920. Vår kontoradresse er Korendijk 5, 5704 RD Helmond, Nederland, og vår postadresse er P.O. Box 6071, 5700 ET Helmond, Nederland.

Detaljer med navn og adresser for andre datterselskaper av Dorel-gruppen finner du på den siste siden i denne håndboken og på vårt nettsted for det gjeldende merket.

(1) Produkter kjøpt fra forhandlere som fjerner eller endrer etiketter eller identifikasjonsnumre blir sett på som uautoriserte. Produkter som er kjøpt fra uautoriserte forhandlere blir også regnet som uautorisert. Ingen garanti gjelder for disse produktene da vi ikke kan bekrefte at de er originale.

ΑΣΦΑΛΕΙΑ

1. Το προϊόν αυτό προορίζεται για βρέφη, από τη γέννησή τους και έως 6 μηνών, 9kg, ή έως ότου μπορέσουν να καθίσουν χωρίς βοήθεια ή να σηκωθούν στηριζόμενα σε αντικείμενο ή στηριζόμενα στα χέρια και στα γόνατά τους. EN1130:2019 & EN16890:2017 +A1 :2021.
2. Το προϊόν θα πρέπει να τοποθετείται σε επίπεδο δάπεδο.
3. Δεν θα πρέπει να επιτρέπεται σε παιδιά να παίζουν χωρίς επίβλεψη κοντά στην κούνια.
4. Η κούνια θα πρέπει να είναι κλειδωμένη στη σταθερή θέση όταν το παιδί αφήνεται χωρίς επίβλεψη.
5. Κίνδυνος στραγγαλισμού: Όλα τα εξαρτήματα συναρμολόγησης θα πρέπει να σφίγγονται καλά και θα πρέπει να φροντίσετε να μην υπάρχουν χαλαρές βίδες, καθώς θα μπορούσε ένα παιδί να σκαλώσει σε αυτές μέρη του σώματός του ή των ρούχων του (π.χ. κορδόνια, κολιέ, κορδέλες για φρεβικά κουκλάκια, κτλ.).

6. Μέγιστο πάχος στρώματος: 30mm.
7. ΜΗΝ ΧΡΗΣΙΜΟΠΟΙΕΙΤΕ την κούνια εάν κάποια τμήματα λείπουν, έχουν φθορές ή είναι σπασμένα. Επικοινωνήστε με τη Dorel για ανταλλακτικά και οδηγίες, εάν απαιτείται. Μην αντικαθιστάτε τα μέρη της.
8. Για χρήση σε κεκλιμένη θέση, συνιστούμε να συμβουλευτείτε πρώτα έναν επαγγελματία υγείας.

ΠΡΟΣΟΧΗ !:

- Μην χρησιμοποιείτε το προϊόν αυτό χωρίς να διαβάσετε πρώτα τις οδηγίες χρήσης.
- Διακόψτε τη χρήση του προϊόντος αμέσως μόλις το παιδί μπορέσει να καθίσει ή να γονατίσει ή να σηκωθεί μόνο του στηριζόμενο.
- Η τοποθέτηση επιπλέον αντικειμένων στο προϊόν ενδέχεται να προκαλέσει



EL

πνιγμό.

- Μην τοποθετείτε το προϊόν κοντά σε άλλο προϊόν, το οποίο θα μπορούσε να προκαλέσει κίνδυνο πνιγμού ή στραγγαλισμού, π.χ. κορδόνια, κουρτίνες/ κορδέλες κουρτινών, κτλ.
- Μην χρησιμοποιείτε πέραν του ενός στρώματα στο προϊόν, στο βρεφικό κρεβάτι (κούνια και αιωρούμενο λίκνο).
- Φροντίστε να αποφεύγετε τον κίνδυνο ανοιχτής φλόγας και άλλων ισχυρών πηγών θέρμανσης, όπως ηλεκτρικά θερμαντικά σώματα, θερμαντήρες αερίου, κτλ. σε μικρή απόσταση από το βρεφικό κρεβάτι (κούνια και αιωρούμενο λίκνο).
- Χρησιμοποιήστε μόνο το στρώμα που πωλείται μαζί

με αυτή την κούνια, μην προσθέτετε δεύτερο στρώμα επάνω σε αυτό, κίνδυνος πνιγμού.

- Προς αποφυγή του κινδύνου να στραγγαλιστεί το παιδί σας, το σύστημα στερέωσης στο κρεβάτι ενηλίκων θα πρέπει πάντοτε να βρίσκεται μακριά και εκτός της κούνιας.
- Προς αποφυγή του κινδύνου να πιαστεί το κεφάλι του μωρού στην επάνω ράβδο της πλευράς που βρίσκεται πλάι στο κρεβάτι ενηλίκων, η επάνω ράβδος δεν θα πρέπει να βρίσκεται ψηλότερα από το στρώμα του κρεβατιού ενηλίκων.
- **ΚΙΝΔΥΝΟΣ !** - Πάντοτε ανεβάζετε τελείως το αναδιπλούμενο πλευρικό τοίχωμα όταν δεν είναι

Maxi-Cosi | Iora 0-6 M / Max 9 kg | 87





EL

προσαρμοσμένο στο κρεβάτι
ενηλίκων.

Επιπρόσθετες πληροφορίες μόνο για τα λίκνα Συγκοίμησης

1. ΜΗΝ ΧΡΗΣΙΜΟΠΟΙΕΙΤΕ το λίκνο συγκοίμησης εάν κάποια τμήματα λείπουν, έχουν φθορές ή είναι σπασμένα. Επικοινωνήστε με την Dorel για ανταλλακτικά και οδηγίες, εάν απαιτείται. ΜΗΝ αντικαθιστάτε τα μέρη του.
2. Χρησιμοποιήστε μόνο το παρεχόμενο σύστημα στερέωσης και όχι οποιοδήποτε άλλο σύστημα στερέωσης.
3. Το λίκνο συγκοίμησης δεν θα πρέπει ποτέ να χρησιμοποιείται σε κεκλιμένη θέση.
4. Για να αποτρέψετε τον κίνδυνο πνιγμού λόγω παγίδευσης, το λίκνο συγκοίμησης θα πρέπει να είναι καλά ασφαλισμένο στο κρεβάτι ενηλίκων με τη χρήση του συστήματος στερέωσης.
5. Δεν θα πρέπει να υπάρχει ποτέ κενό μεταξύ της κατώτερης πλευράς του λίκνου συγκοίμησης και του

στρώματος του κρεβατιού ενηλίκων.
6. Ελέγχετε τη σταθερότητα του συστήματος στερέωσης πριν από κάθε χρήση τραβώντας το λίκνο συγκοίμησης μακριά από το κρεβάτι ενηλίκων.

7. Εάν υπάρχει κενό μεταξύ του λίκνου συγκοίμησης και του κρεβατιού ενηλίκων ΜΗΝ ΧΡΗΣΙΜΟΠΟΙΕΙΤΕ το προϊόν. Τα κενά δεν θα πρέπει να γεμίζονται με μαξιλάρια, κουβέρτες ή άλλα αντικείμενα.

8. Όταν χρησιμοποιείται ως κομοδίνο, το συνδετικό πλέγμα πρέπει να διατηρείται σε οριζόντια κατάσταση.

Συμβουλές φροντίδας

- Για να εκμεταλλευτείτε στο έπακρο το προϊόν σας, θα πρέπει να το συντηρείτε τακτικά. Συνιστούμε να το ελέγχετε κάθε δεκαπέντε ημέρες και να καθαρίζετε τα μηχανικά μέρη εάν απαιτείται.
- Μην χρησιμοποιείτε λιπαντικά ή λάδι.
- Το προϊόν σας ενδέχεται να μην λειτουργεί σωστά εάν δεν υπόκειται σε τακτική συντήρηση.





EL

- Εάν είναι δύσκολο να διπλωθεί ή να ξεδιπλωθεί, μην το ζορίζετε ποτέ. Καθαρίστε το προϊόν.
- Εάν εξακολουθήσετε να δυσκολεύεστε, επικοινωνήστε με τον προμηθευτή σας.
- Φροντίδα: Χρησιμοποιήστε σφουγγάρι και μαλακό σαπούνι. Μην χρησιμοποιείτε απορρυπαντικό.
- Για το πλύσιμο του υφάσματος, παρακαλούμε συμβουλευτείτε την ετικέτα με τις οδηγίες.

Περιβάλλον

Για περιβαλλοντικούς λόγους, το προϊόν πρέπει να απορριπτείται μετά τη χρήση του στην κατάλληλη μονάδα επεξεργασίας απορριμμάτων σύμφωνα με την τοπική νομοθεσία.

Ερωτήσεις

Επικοινωνήστε με τον τοπικό διανομέα ή επισκεφτείτε την ιστοσελίδα μας. Πρέπει να έχετε στη διάθεσή σας τα παρακάτω στοιχεία:

- Σειριακός αριθμός
- Ηλικία (ύψος) και βάρος του παιδιού σας.

Εγγύηση

Η 24μηνιαία εγγύηση του προϊόντος μας συμβολίζει την εμπιστοσύνη μας στην απόλυτη ποιότητα του σχεδιασμού, της κατασκευής, της παραγωγής και της απόδοσης του προϊόντος μας. Εγγυώμαστε ότι αυτό το προϊόν κατασκευάστηκε σύμφωνα με τις τρέχουσες ευρωπαϊκές απαιτήσεις ασφαλείας και τα πρότυπα ποιότητας που ισχύουν για αυτό το προϊόν και ότι το προϊόν κατά την αγορά του δεν παρουσιάζει ελαττωματικά υλικά ή βλάβες στην κατασκευή. Στις συνθήκες που αναφέρονται στο παρόν, οι καταναλωτές μπορούν να επικαλεστούν την παρούσα εγγύηση στις χώρες όπου έχει πωληθεί το προϊόν από θυγατρική εταιρία του Ομίλου Dorel ή από εξουσιοδοτημένο αντιπρόσωπο ή κατάσταση λιανικής.

Η 24μηνιαία εγγύηση καλύπτει όλες τις κατασκευαστικές βλάβες στα υλικά εφόσον το προϊόν χρησιμοποιείται υπό κανονικές συνθήκες και σύμφωνα με το εγχειρίδιο χρήσης για περίοδο

Maxi-Cosi | Iora 0-6 M / Max 9 kg | 89



EL

24 μηνών από την ημερομηνία της αρχικής αγοράς λιανικής από τον πρώτο χρήστη-πελάτη. Σε περίπτωση που στο πλαίσιο της εγγύησης επιθυμείτε να ζητήσετε επισκευή ή ανταλλακτικά για τυχόν βλάβες στα υλικά και την κατασκευή, πρέπει να επιδείξετε την απόδειξη αγοράς η οποία πραγματοποιήθηκε στο διάστημα των τελευταίων 24 μηνών πριν από την αίτηση για τεχνική υποστήριξη.

Η 24μηνη εγγύησή μας δεν καλύπτει ζημιές που έχουν προκληθεί από φυσιολογική φθορά και καταστροφή, ζημιές από ατυχήματα, κατάχρηση του προϊόντος, αμέλεια, φωτιά, επαφή με υγρά ή άλλη εξωγενή αίτια, ζημιές που προκύπτουν λόγω μη συμμόρφωσης με το εγχειρίδιο χρήσης, που προκαλούνται από τη χρήση άλλου προϊόντος ή κατά το σέρβις από μη εξουσιοδοτημένο προσωπικό ή ζημιές που προκλήθηκαν εάν το προϊόν κλάπηκε ή αφαιρέθηκε ή αλλάχθηκε η ετικέτα με

τον αριθμό αναγνώρισης προϊόντος. Παραδείγματα φυσιολογικής φθοράς περιλαμβάνουν τη φθορά των τροχών και του υφάσματος λόγω κανονικής χρήσης και τη φυσιολογική εξασθένηση των χρωμάτων καθώς και τη φθορά των υλικών εξαιτίας της κανονικής χρήσης του προϊόντος με την πάροδο του χρόνου.

Τι να κάνετε σε περίπτωση βλάβης:

Σε περίπτωση προβλημάτων ή βλάβης, η καλύτερη επιλογή για γρήγορη τεχνική υποστήριξη είναι να επισκεφτείτε τον αντιπρόσωπο ή το κατάστημα λιανικής πώλησης που είναι εξουσιοδοτημένοι από εμάς και αναγνωρίζουν την 24μηνη εγγύησή μας⁽¹⁾. Πρέπει να επιδείξετε την απόδειξη αγοράς η οποία πραγματοποιήθηκε στο διάστημα των τελευταίων 24 μηνών πριν από την αίτηση για τεχνική υποστήριξη. Για τη διευκόλυνσή σας μπορείτε να ζητήσετε από το τμήμα τεχνικής υποστήριξης της να προεγκρίνουμε εμείς την αίτησή σας για τεχνική





υποστήριξη. Εάν υποβάλλετε έγκυρη αξίωση σύμφωνα με την παρούσα εγγύηση, ενδέχεται να ζητήσουμε επιστροφή του προϊόντος σε εξουσιοδοτημένο αντιπρόσωπο ή αναγνωρισμένο πωλητή λιανικής ή αποστολή του προϊόντος σε εμάς σύμφωνα με τις οδηγίες μας. Θα καλύψουμε τα έξοδα αποστολής και επιστροφής εάν τηρηθούν όλες οι οδηγίες. Βλάβες και/ή ελαττώματα που δεν καλύπτονται από την εγγύησή μας ή από τα νομικά δικαιώματα του καταναλωτή και βλάβες και/ή ελαττώματα που αφορούν τα προϊόντά μας που δεν καλύπτονται από την εγγύησή μας, μπορούν να επισκευαστούν σε λογικές τιμές.

Δικαιώματα του καταναλωτή:

Ο καταναλωτής έχει νόμιμα δικαιώματα σύμφωνα με την ισχύουσα νομοθεσία περί καταναλωτών, που είναι πιθανόν να διαφέρει σε κάθε χώρα. Τα δικαιώματα του καταναλωτή σύμφωνα με την

ισχύουσα εθνική νομοθεσία δεν επηρεάζονται από την παρούσα εγγύηση.

Η παρούσα εγγύηση παρέχεται από την Dorel Netherlands. Είμαστε καταχωρημένοι στην Ολλανδία με αριθμό εταιρίας 17060920. Η διεύθυνση της εταιρίας είναι: Korendijk 5, 5704 RD Helmond, The Netherlands, και η ταχυδρομική μας διεύθυνση είναι P.O. Box 6071, 5700 ET Helmond, The Netherlands.

Τα ονόματα και οι διευθύνσεις άλλων θυγατρικών του ομίλου Dorel group μπορούν να βρεθούν στην τελευταία σελίδα του παρόντος εγχειριδίου και στην ιστοσελίδα μας για τη μάρκα που σας ενδιαφέρει.

(1) Προϊόντα που αγοράστηκαν από καταστήματα λιανικής πώλησης ή από αντιπρόσωπους που αφαιρούν ή αλλάζουν τις ετικέτες ή τους αριθμούς αναγνώρισης δεν θεωρούνται εγκεκριμένα. Προϊόντα που αγοράστηκαν από μη εξουσιοδοτημένα καταστήματα λιανικής επίσης δεν θεωρούνται εγκεκριμένα. Αυτά τα προϊόντα δεν καλύπτονται από εγγύηση, καθώς δεν είναι εφικτή η διαπίστωση της γνησιότητάς τους.

Maxi-Cosi | Iora 0-6 M / Max 9 kg | 91



GÜVENLİK

1. Bu ürün çocuklar için tasarlanmıştır ve doğumundan 6 Aylık, 9 Kg olana veya tekbaşına oturana, ayağa kalkana veya dizleri ve elleri üzerinde doğrulana kadar kullanılabilir. EN1130:2019 & EN16890:2017 +A1 :2021.
2. Ürün dikey bir zemine yerleştirilmelidir.
3. Küçük çocukların beşiğin yakınında gözetimsiz olarak oyun oynamaları yasaktır.
4. Çocuğun gözetimsiz bırakıldığı zamanlarda beşik sabitlenmiş konumda olmalıdır.
5. Boyna dolanma tehlikesi: tüm montaj aparatları daima uygun şekilde sıkılmış olmalı ve hiçbir vidanın gevşek olmadığından emin olunmalıdır çünkü çocuk vücudunun veya gysilerinin bir parçasını bunlara takabilir (par örneğin kordonlar, kolyeler, emzik askıları, vs).
6. Şiltenin maksimum kalınlığı: 30 mm.
7. Herhangi bir parçası kırılmış, zarar görmüş veya eksikse beşiği KULLANMAYIN. Gerektiğinde yedek parça edinmek ve talimat belgeleri için Dorel ile iletişime geçin. Parçaları DEĞİŞTİRMEYİN.
8. Eğimli konumların kullanımı ve çocuğun

konforu için, öncelikle bir sağlık personeline danışmanızı öneririz.

UYARI:

- Bu ürünü kullanım talimatlarını okumadan kullanmayın.
- Çocuk tekbaşına oturmaya, emeklemeye ve ayağa kalkmaya başladığında ürünü kullanmaya son verin.
- Ürünün içine başka nesnelere koymak boğulma tehlikesi oluşturabilir.
- Ürünü boğulma veya boyna dolanma riski arz eden diğer bir ürünün yakınına yerleştirmeyin, örneğin kordonlar, stor veya perde ipleri, vs.
- Bebek karyolasının (beşik ve askılı yatak) içinde birden fazla şilte kullanmayın.



TR

- Bebek karyolasının (beşik ve askılı yatak) yakınında bulunan açık şöminelerin veya elektrikli ya da gazlı radyatörler gibi diğer güçlü ısı kaynaklarının oluşturabileceği tehlikeleri göz önünde bulundurun.
- Sadece bu beşik ile birlikte satılan şilteleri kullanın. Şiltenin üzerine ikinci bir şilte eklemeyin. Boğulma tehlikesi.
- Çocuğun boğulma tehlikesini önlemek için, yetişkin yatağındaki sabitleme sistemi daima beşiğin uzağında ve dışında tutulmalıdır.
- Yetişkin yatağına yakın olan taraftaki üst ray seviyesinden çocuğun solunum borusuna gelen bir darbenin neden olabileceği boğulma riskini önlemek için, üst

ray yetişkin yatağına şiltesinden daha yüksekte olmamalıdır.

- **TEHLİKE!** – Yetişkin yatağına bağlı olmadığında hareketli tarafı daima tamamen kaldırın.

Sadece anne yanı bebek yatağı için ilave bilgiler

1. Herhangi bir parçası kırılmış, zarar görmüş veya eksiğe anne yanı bebek yatağına KULLANMAYIN. Gerekliğinde yedek parça edinmek ve talimat belgeleri için Dorel ile iletişime geçin. Parçaları DEĞİŞTİRMEYİN.
2. Sadece ürünle birlikte verilen tespit sistemini kullanın, başka bir tespit sistemi kullanmayın.
3. Anne yanı bebek yatağı asla eğik konumda kullanılmamalıdır.
4. Sıkışma nedeniyle herhangi bir boğulma riskini önlemek için, anne yanı bebek yatağı tespit sistemi yardımıyla yetişkin yatağına doğru şekilde sabitlenmelidir.
5. Asla anne yanı bebek yatağına alt kısmı ile yetişkin yatağına şiltesi arasında boşluk



TR

olmamalıdır.

6. Her kullanım öncesinde, anne yanı bebek yatağını yetişkin yatağından uzaklaşacak şekilde çekerek tespit sisteminin tutuşunu kontrol edin.

7. Anne yanı bebek yatağı ile yetişkin yatağı arasında boşluk varsa, ürünü KULLANMAYIN. Boşluklar yastıklar, örtüler veya başka şeylerle doldurulmamalıdır.

8. Başucu yatak işlevi olarak kullanıldığında, bağlantı bandı yatay durumda tutulmalıdır.

Bakım önerileri

- Tam memnuniyet için ürün düzenli olarak bakıma tabi tutulmalıdır. Her on beş günde bir mekanik parçaların kontrol edilmesini ve gerekiyorsa temizlenmesini öneririz.
- Gres veya yağ kullanmayın.
- Bakımın ihmal edilmesi ürünün kötü çalışmasına neden olabilir.
- Güç bir şekilde katlaması veya açılması durumunda zorlamayın. Ürünü temizleyin.
- Güçlük devam ederse, tedarikçinizle temasa geçin.
- Bakım : Sünger ve yumuşak bir sabun kullanın. Deterjan kullanmayın.
- Kumaşı yıkarken, lütfen talimat etiketine

bakın.

Çevre

Bu ürünü artık kullanmayacağınızda çevreyi korumak amacıyla ürünü yerel kurallara uygun olarak çöp çeşidine göre ayrılarak atmanızı rica ederiz.

Sorular

Lütfen ülkenizdeki distribütörü ile temas kurun veya web sitemizi ziyaret edin.Bunu yaparken lütfen aşağıdaki bilgileri hazır tutun:

- Seri numarası
- Çocuğunuzun yaşı (boyu) ve kilosu.

Taşıma ve Nakliye Esnasında Dikkat Edilmesi Gereken Hususlar:

Ürün orijinal ambalaj/kolisinde muhafaza edilmelidir. Satın aldığınız ürünün orijinal kolisi ile birlikte aracınıza teslim edilmesini istiyorsanız, ürünün orijinal ambalajının/ kolisinin kapalı ve hasar görmemiş olduğundan emin olunuz. Ürünler nakliye ve taşıma esnasında kutu üzerinde belirtilen taşıma yönü dikkate alınarak taşınmalıdır. Ürünleri yüksek dereceli sıcaklıklardan, ateşten ve darbelerden koruyunuz, ıslak ve



TR

rutubetli ortamlarda muhafaza etmeyiniz.

Garanti

24 aylık garantimiz tasarım, mühendislik, üretim ve ürün performansımızın kalitesine olan güvenimizi yansıtmaktadır. Bu ürünün, bu ürün için geçerli olan Avrupa güvenlik gereksinimleri ve kalite standartlarına uygun olarak üretildiğini ve satın alındığı tarihte malzeme ve işçilik açısından kusuru olmadığını garanti ederiz. Burada belirtilen koşullar altında, bu garanti bu ürünün Dorel Grup şirketlerinden biri, yetkili ithalatçısı veya onların anlaşmalı bayisi tarafından satıldığı ülkelerdeki tüketiciler tarafından talep edilebilir.

24 aylık garantimiz normal koşullarda ve kullanım kılavuzuna uygun olarak kullanıldığında, ilk son kullanıcı tarafından orijinal satın alım tarihinden itibaren 24 aylık süre boyunca, malzeme ve işçilik açısından tüm üretim kusurlarını kapsamaktadır. Malzeme ve işçilik açısından kusurlara karşı garanti kapsamında onarım veya yedek parça talep etmek için, servis talebinden önceki 24 ay içinde ürünün alındığını gösteren

satın alma belgesi ile yetkili ithalatçı garanti belgesi ibraz edilmelidir.

24 aylık garanti süremiz, normal aşınma ve yıpranma, kazalar, yanlış kullanım, ihmal, yangın, sıvıyla temas veya başka bir dış neden, kullanım kılavuzuna uyulmaması, başka bir ürün ile birlikte kullanma, bizim tarafımızdan yetkilendirilmemiş biri tarafından yapılan servis sonucunda oluşan hasarları veya ürünün çalınması, herhangi bir etiket ya da kimlik numarasının üründen çıkarılması veya değiştirilmesi durumlarını kapsamamaktadır. Normal yıpranma ve aşınma ile, düzenli kullanım sonucu aşınan tekerlekler ve kumaşları, ürünün normal şekilde eskimesi nedeniyle renk ve malzemelerdeki doğal deformasyonu kast edilmektedir.

Ürünün ayıplı olduğunun anlaşılması durumunda tüketici, 6502 sayılı Tüketicinin Korunması Hakkında Kanununun 11. Maddesinde yer alan; Sözleşmeden dönme, Satış bedelinden indirim isteme, Ücretsiz onarılmasını isteme, Satılanın ayıpsız bir misli ile değiştirilmesini isteme, haklarından birini





kullanabilir. Tüketiciler ürün ile ilgili şikayet ve itiraz konusunda başvurularını tüketici mahkemelerine ve ikamet ettiği ilçe tüketici hakem heyetlerine yapabilirler.

Arızalı veya kusurlu ürün durumunda ne yapılmalıdır:

Sorun veya arızaların ortaya çıkması halinde, iletişime geçeceğimiz ilk nokta yetkili ithalatçı veya bizim onayladığımız bir perakende satıcıdır. Yetkili Bayi ve ithalatçımız 24 aylık garanti süresini sağlamaktadır⁽¹⁾. Servis talebinden önceki 24 ay içinde ürünü satın aldığınızı gösteren belgeyi ve yetkili ithalatçı garanti belgesini ibraz etmelisiniz. Servis talebiniz için [marka] ithalatçı servisimizden ön onay almanız işleminizi kolaylaştıracaktır. Bu garanti kapsamında geçerli bir talepte bulunmanız durumunda, sizden ürününüzü yetkili ithalatçıya veya bizim onayladığımız bir perakende satıcıya teslim etmenizi ya da ürünü talimatlarımıza uygun şekilde bize göndermenizi isteyebiliriz. Tüm talimatlara uyulması şartıyla, kargo ücretleri tarafımızca karşılanacaktır. Garanti ve müşterinin yasal hakları kapsamında olmayan hasarlar ve kusurlar veya ürünlere, makul bir ücret

karşılığında hizmet sağlanır.

Tüketicinin hakları:

Bir tüketicinin, ülkeden ülkeye farklılık gösteren geçerli tüketici yasasına göre yasal hakları vardır. Geçerli ulusal yasalara tabi olan tüketicinin hakları bu garantiden etkilenmez.

Bu garanti Dorel Hollanda tarafından sağlanır. Hollanda'da 17060920 numarasıyla kayıtlıdır. Ticari adresimiz Korendijk 5, 5704 RD Helmond, Hollanda'dır ve posta adresimiz P.O'dur. Box 6071, 5700 ET Helmond, Hollanda.

Dorel grubunun diğer bağlı kuruluşlarının isim ve adres bilgileri, bu kılavuzun en son sayfasında ve ilgili markayla ilgili web sitemizde bulunabilir.

(1) Etiketleri veya tanımlama numaralarını kaldıran veya değiştiren tedarikçi veya bayilerden satın alınan ürünler onaysız olarak değerlendirilecektir. Yetkisiz tedarikçilerden alınan ürünler de onaysız olarak değerlendirilir. Bu ürünlerin orijinalliği doğrulanmadığı için garanti verilmemektedir.





BEZPIECZEŃSTWO

1. Ten produkt jest przeznaczony dla niemowląt, od urodzenia do 6 miesięcy, 9 kg lub dopóki nie będą w stanie siedzieć samodzielnie bądź podciągnąć się albo podnieść się na rękach i kolanach. EN1130:2019 & EN16890:2017 +A1 :2021.
2. Produkt ustawić na poziomej podłodze.
3. W pobliżu łóżeczka dzieci nie mogą bawić się bez nadzoru.
4. Gdy dziecko pozostaje bez opieki, łóżeczko powinno być zablokowane w stałym położeniu.
5. Zagrożenie zadławieniem: Wszystkie łączniki montażowe powinny być zawsze odpowiednio dokręcone i należy uważać, aby nie było obluźowanych wkrętów, ponieważ może dojść do uwięzienia części ciała lub ubrania dziecka (np. sznurków, naszyjników, wstążek smoczka dziecka, itp.).
6. Maksymalna grubość materaca: 30 mm.
7. NIE używać łóżeczka, jeżeli brakuje w nim jakichkolwiek części, są one uszkodzone lub złamane. W razie potrzeby skontaktować się z firmą Dorel w sprawie części zamiennych i materiałów instruktażowych. Nie montować

części zastępczych.

8. W przypadku używania łóżeczka po jego pochyleniu, zalecamy wcześniejszą konsultację z lekarzem.

OSTRZEŻENIE!

- Przed pierwszym użyciem tego produktu przeczytać instrukcję.
- Zaprzestać używania tego produktu, gdy tylko dziecko będzie mogło usiąść lub uklęknąć bądź się podciągnąć.
- Umieszczenie dodatkowych elementów w produkcie może spowodować zadławienie dziecka.
- Nie umieszczać produktu w pobliżu innego produktu, który może stwarzać niebezpieczeństwo uduszenia lub zadławienie, np. sznurków, sznurów do żaluzji/zasłon, itp.
- Nie używać więcej niż jednego

Maxi-Cosi | Iora 0-6 M / Max 9 kg | 97





PL

materaca w łóżeczku (łóżeczku i łóżeczku podwieszanym).

- Pamiętać o zagrożeniu stwarzanym przez otwarty ogień i inne źródła wysokich temperatur, takie jak pożary grzejników elektrycznych, piecyków gazowych, itp., znajdujących się w bliskim sąsiedztwie łóżeczka (łóżeczka lub łóżeczka podwieszanego).
- Używać tylko materaca sprzedawanego z tym łóżeczkiem, nie dodawać do niego drugiego materaca, gdyż grozi to zadławieniem dziecka.
- Aby uniknąć zagrożenia uduszeniem dziecka, system mocowania do łóżka dorosłego powinien zawsze znajdować się z dala od łóżeczka.

- Aby uniknąć niebezpieczeństwa zaczepienia szyi dziecka o górną szynę po stronie obok łóżka dla dorosłych, górna szyna nie może znajdować się wyżej niż materac łóżka dorosłego.

- **NIEBEZPIECZEŃSTWO!** – Zawsze całkowicie podnosić stronę obniżaną, gdy nie jest przymocowana do łóżka dorosłego.

Dodatkowe informacje dotyczące wyłącznie łóżeczek dostawnych

1. NIE używać łóżeczka dostawnego, jeśli brakuje w nim jakichkolwiek części, są one uszkodzone lub złamane. W razie potrzeby skontaktować się z firmą Dorel w sprawie części zamiennych i materiałów instruktażowych. NIE montować części zastępczych.
2. Używać wyłącznie dołączonego systemu mocowania i nie używać żadnego innego





PL

systemu mocowania.

3. Nigdy nie używać łóżeczka dostawnego po jego pochyleniu.

4. Aby zapobiec zagrożeniu uduszeniem w wyniku uwięzienia, łóżeczko dostawne należy odpowiednio przymocować do łóżka dla dorosłych za pomocą systemu mocowania.

5. Nigdy nie może istnieć szczelina między dolną stroną łóżeczka dostawnego a materacem łóżka dla dorosłych.

6. Sprawdzać dokręcenie lub dociągnięcie systemu mocowania przed każdym użyciem, odsuwając łóżeczko dostawne od łóżka dla dorosłych.

7. Jeśli jest jakaś szczelina między łóżeczkiem dostawnym a łóżkiem dla dorosłych, NIE używać tego produktu. Takich szczelin nie należy wypełniać poduszkami, kocami ani innymi przedmiotami.

8. W przypadku korzystania z funkcji łóżka przy łóżku, taśma łącząca powinna być utrzymywana w pozycji poziomej.

Porada dotycząca pielęgnacji produktu

- Aby uzyskać pełne zadowolenie z produktu, należy dbać o jego regularną

konserwację. Zalecamy jego sprawdzanie i w razie konieczności czyszczenie części mechanicznych co 2 tygodnie.

- Nie wolno stosować smaru ani oleju.
- W przypadku braku prawidłowej konserwacji produkt może nie działać prawidłowo.
- Nie należy na siłę regulować, składać ani rozkładać produktu. Wyczyścić produkt.
- Jeżeli trudności się utrzymują, skontaktować się ze sprzedawcą.
- Pielęgnacja produktu: używać gąbki i łagodnego mydła. Nie stosować detergentów.
- Sposób czyszczenia tkanin podano na metce.

Środowiska

Ze względu na kwestie ochrony środowiska po zaprzestaniu użytkowania niniejszego produktu prosimy o właściwe jego zutylizowanie zgodnie z lokalnymi regulacjami prawnymi.

Pytania

Prosimy o kontakt z najbliższym dystrybutorem lub odwiedzenie naszej strony internetowej. Należy pamiętać o następujących informacjach:

- Numer seryjny



PL

- Wiek (wzrost) i masę ciała dziecka.

Gwarancja

Udzielamy 24-miesięcznej gwarancji, odzwierciedlającej zaufanie, które mamy do jakości naszych projektów, procesu technologicznego, produkcji oraz wykonania produktów. Gwarantujemy, że ten produkt został wyprodukowany zgodnie z aktualnymi wymogami europejskich norm bezpieczeństwa i jakości, które mają do niego zastosowanie, a także że w chwili zakupu produkt jest wolny od wad wykonania i materiałowych. Na mocy postanowień zawartych w niniejszym dokumencie, gwarancja może być wykorzystywana przez konsumentów w krajach, w których ten produkt jest sprzedawany przez podmiot zależny Dorel Group lub przez autoryzowanego dealera bądź sprzedawcę.

Nasza 24-miesięczna gwarancja obejmuje wszelkie wady produkcyjne w zakresie materiałów i robocizny, pod warunkiem, że produkt jest użytkowany w normalnych warunkach i zgodnie z naszą instrukcją obsługi, w okresie 24 miesięcy od dnia

pierwotnego zakupu przez pierwszego użytkownika końcowego. Przejmujemy odpowiedzialność za naprawę lub wymianę produktu dotkniętego wadą objętą gwarancją, z tym zastrzeżeniem, że o wyborze sposobu usunięcia wady i rozpatrzenia zgłoszenia decyduje gwarant.

Nasza 24-miesięczna gwarancja nie obejmuje uszkodzeń spowodowanych normalnym użytkowaniem, przypadkowych zniszczeń, niewłaściwego użytkowania, szkód wynikających z zaniedbania, wywołanych ogniem, kontaktem z cieczą lub innych przyczyn zewnętrznych, nieprzestrzegania instrukcji użytkowania, używania z innym produktem, serwisowania produktu przez osobę, która nie została przez nas upoważniona lub przypadków kradzieży produktu oraz jeśli jakkolwiek etykieta lub numer identyfikacyjny zostanie zmieniony lub usunięty z produktu. Przykłady normalnego zużycia to m.in. zużycie kół i tkaniny spowodowane regularnym użytkowaniem, a także naturalna utrata kolorów oraz pogorszenie jakości materiałów, wynikających z normalnego starzenia się produktu.





Co zrobić w przypadku wykrycia wad:

W razie pojawienia się problemów lub wad zalecamy kontakt z najbliższym autoryzowanym punktem serwisowym lub sprzedawcą marki upoważnionym przez naszą firmę, który jest zobowiązany do przestrzegania naszej 24-miesięcznej gwarancji⁽¹⁾. Należy przedstawić dowód zakupu, którego dokonano w ciągu 24 miesięcy poprzedzających zgłoszenie serwisowe. Najlepiej jeżeli żądanie naprawy zostanie wstępnie zatwierdzone przez Dział serwisowy naszej firmy. W przypadku gdy zaistnieje konieczność wysłania produktu do punktu serwisowego, należy zwrócić produkt do autoryzowanego punktu serwisowego lub sprzedawcy lub do Działu serwisowego naszej firmy, uzgadniając sposób wysyłki i jego koszty z punktem serwisowym, ponieważ w przypadku braku takiego uzgodnienia gwarant może odmówić pokrycia kosztów przesyłki. Uszkodzenia i/lub wady, których nie obejmuje nasza gwarancja lub prawa konsumenta, i/lub uszkodzenia, i/lub wady produktu nieobjęte naszą gwarancją mogą być usunięte za uzasadnioną opłatą.

Prawa konsumenta:

Konsument ma prawo, zgodnie z odpowiednim ustawodawstwem, które może różnić się w zależności od kraju. Niniejsza gwarancja nie ma wpływu na prawa konsumenta podlegające odpowiedniemu ustawodawstwu krajowemu

Niniejsza gwarancja została przygotowana przez Dorel Netherlands. Firma jest zarejestrowana w Holandii pod numerem 17060920. Adres firmy to: Korendijk 5, 5704 RD Helmond, The Netherlands. Adres pocztowy to: P.O. Box 6071, 5700 ET Helmond, The Netherlands.

Nazwy i dane adresowe innych spółek zależnych grupy Dorel można znaleźć na ostatniej stronie instrukcji i na stronie internetowej marki.

(1) Produkty zakupione od sprzedawców detalicznych lub dealerów z usuniętymi albo zmienionymi etykietami lub numerami identyfikacyjnymi uważane są za nieautoryzowane. W związku z tym, że autentyczność takich produktów może być ustalona, gwarancja ich nie obejmuje.





RU

БЕЗОПАСНОСТЬ

1. Это изделие предназначено для младенцев, с рождения до 6 месяцев, 9 кг или до тех пор, пока они не смогут сидеть без посторонней помощи, подтягиваться или подниматься на руки и колени. EN1130:2019 & EN16890:2017 +A1 :2021.
2. Изделие должно быть размещено на горизонтальном полу.
3. Детям запрещается играть без присмотра в непосредственной близости от детской кроватки.
4. Детская кроватка должна быть закрыта и зафиксирована, когда ребенок остается без присмотра.
5. Риск удушья: вся сборочная фурнитура всегда должна быть надежно затянута, также следует следить за тем, чтобы не было ослабленных винтов, потому что ребенок может зацепиться за них частями тела или предметами одежды (например, завязками, ожерельями, лентами для пустышек и т. п.).

6. Максимальная толщина матраса: 30 мм.

7. НЕ используйте кроватку, если какие-либо детали отсутствуют, повреждены или сломаны. При необходимости свяжитесь с Dorel для получения запасных частей и инструкций по использованию. Не заменяйте детали.

8. Для использования в наклонном положении мы рекомендуем сначала проконсультироваться с медицинским работником.

ПРЕДУПРЕЖДЕНИЕ!

- Не используйте это изделие без предварительного ознакомления с инструкцией по использованию.
- Прекратите использование изделия, как только ребенок сможет садиться, вставать на колени или подтягиваться.





- Размещение дополнительных предметов в изделии может вызвать риск удушья.
- Не размещайте изделие рядом с другими изделиями, которые могут представлять опасность удушья, например, веревки, шнуры жалюзи или штор и т. п.
- Не используйте более одного матраса в изделии (детской кроватке или подвесной кроватке).
- Помните об опасности открытого огня и других источников сильного тепла, таких как электрические спиральные обогреватели, газовые обогреватели и т. п. в непосредственной близости от кроватки (детской кроватки или

- подвесной кроватки).
- Используйте только матрас, продаваемый с этой кроваткой, не добавляйте второй матрас, это может привести к удушью.
 - Во избежание риска удушья вашего ребенка система крепления приставной кроватки к кровати взрослого всегда должна находиться в стороне от детской кроватки.
 - Во избежание зацепления шеи ребенка за верхний поручень кроватки на стороне, которая находится рядом с кроватью взрослого, верхний поручень не должен быть выше матраса для взрослого.
 - **ОПАСНОСТЬ!** – Всегда



RU

полностью поднимайте опускающуюся сторону, когда кровать не прикреплена к кровати взрослого.

Дополнительная информация только для приставных кроваток

1. НЕ используйте приставную кровать, если какие-либо детали отсутствуют, повреждены или сломаны. При необходимости свяжитесь с Dorel для получения запасных частей и инструкций по использованию. НЕ заменяйте детали.
2. Используйте только комплектную систему крепления, не используйте какие-либо другие системы крепления.
3. Приставную кровать нельзя использовать в наклонном положении.
4. Чтобы предотвратить опасность удушья при застревании, приставная кровать должна быть

надлежащим образом прикреплена к кровати взрослого с помощью системы крепления.

5. Ни в коем случае не должно оставаться зазора между дном приставной кровати и матрасом кровати взрослого.
6. Проверяйте натяжение системы крепления перед каждым использованием, потянув приставную кровать в направлении от кровати взрослого.
7. Если между приставной кроватью и кроватью взрослого есть зазор, НЕ используйте изделие. Зазоры между кроватями нельзя заполнять подушками, одеялами или другими предметами.
8. При использовании в качестве прикроватной кровати соединительные ремни должны находиться в горизонтальном положении.

Рекомендации по уходу

- Изделие необходимо регулярно





обслуживать, чтобы обеспечить полную исправность. Мы рекомендуем проверять и при необходимости чистить механические детали каждые две недели.

- Не используйте жир или масло.
- Ваше изделие может работать неправильно, если его регулярно не обслуживать.
- Не прилагайте усилий, если изделие туго настраивается, складывается или раскладывается. Почистите изделие.
- Если проблемы сохраняются, обратитесь к поставщику.
- Уход: используйте губку и мягкое мыло. Не используйте моющее средство.
- Указания по стирке частей из ткани см. на этикетке.

Окружающая среда

По окончании использования продукта следует утилизировать его в соответствии с местным законодательством по отдельной утилизации.

Вопросы

Обращайтесь к своему местному представителю или посетите наш веб-сайт. В данном случае имейте при себе следующую информацию:

- Серийный номер
- Возраст (рост) и вес вашего ребенка.

Гарантия

Наша двухлетняя гарантия свидетельствует о нашей уверенности в высоком качестве конструкции и исполнения наших изделий, а также в их эксплуатационных характеристиках. Мы гарантируем, что это изделие произведено в соответствии с действующими в ЕС требованиями по безопасности и стандартами качества, применимыми к данной продукции. Также мы гарантируем отсутствие дефектов материала и сборки на момент покупки. В соответствии с условиями, указанными в этом





RU

документе, нашей гарантией могут воспользоваться потребители на территории тех стран, где они купили изделие, в случае приобретения непосредственно в филиале Группы Dorel или у авторизованного дилера или продавца.

Наша двухлетняя гарантия распространяется на весь производственный брак и дефекты материалов при условии нормальной эксплуатации изделия в соответствии с руководством пользователя на срок 24 месяца с даты первоначальной розничной покупки первым конечным потребителем. Для предоставления ремонта или запасных частей по гарантии на дефекты материалов и сборки необходимо предъявить нам документ, подтверждающий покупку изделия не ранее чем за 24 месяца до даты запроса.

Наша двухлетняя гарантия не покрывает повреждения, причиненные изделию вследствие

естественного износа, аварий, некорректного и ненадлежащего использования, беспечного обращения или несоблюдения руководства пользователя, повреждения вследствие использования совместно с другим изделием, повреждения, вызванные обслуживанием неуполномоченной третьей стороной, если этикетка или серийный номер был удален или изменен, а также в случае кражи. Примеры естественного износа включают истирание колес и ткани вследствие регулярного использования, естественное обесцвечивание, выход из строя материалов вследствие нормального старения.

Порядок действий в случае обнаружения дефекта:

При обнаружении проблем или дефектов необходимо немедленно обратиться к официальному дилеру или розничному продавцу нашей продукции. Наша двухлетняя



гарантия признается ими⁽¹⁾. От вас требуется предъявить документ, подтверждающий покупку не ранее чем за 24 месяца до обращения. Рекомендуется предварительно подтвердить запрос на обслуживание в нашей сервисной службе. В случае обоснованной претензии по данной гарантии мы можем попросить вас вернуть изделие уполномоченному нами местному дилеру или продавцу, или отправить его нам в соответствии с нашими инструкциями. Мы обязуемся оплатить транспортировку к нам и обратно, если будут выполнены все наши инструкции. Мы можем устранить повреждения и/или дефекты, которые не охватываются нашей гарантией и юридическими правами потребителя, и/или отремонтировать изделия, которые не охватываются нашей гарантией, за разумную оплату.

Права потребителя:

Потребитель имеет законные права в соответствии с действующим законодательством, которое может

отличаться от страны к стране. Настоящая гарантия не ограничивает права потребителя в соответствии с применимым национальным законодательством.

Мы зарегистрированы в торговом реестре Нидерландов под номером 17060920. Наш фактический адрес: Korendijk 5, 5704 RD Helmond, The Netherlands/ Нидерланды, наш почтовый адрес: P.O. Box 6071, 5700 ET Helmond, The Netherlands/ Нидерланды.

Названия и адреса других дочерних компаний группы Dorel можно найти на последней странице данного руководства и на наших сайтах соответствующих торговых марок.

(1) Продукты, приобретенные в розничных магазинах или у дилеров, которые удаляют или меняют бирки и идентификационные номера, не попадают под действие настоящей Гарантии. Также под действие настоящей Гарантии не попадают изделия, приобретенные у неуполномоченных розничных продавцов. Гарантия на такие продукты не распространяется, поскольку невозможно подтвердить их подлинность.

Maxi-Cosi | Iora 0-6 M / Max 9 kg | 107





UK

ТЕХНІКА БЕЗПЕКИ

1. Цей виріб було розроблене для немовлят, з народження до 6 місяців, 9 кг або до тих пір, поки вони не зможуть сидіти без сторонньої допомоги, підтягуватися або підніматися на ручки і коліна. EN1130:2019 & EN16890:2017 +A1 :2021.
2. Виріб має бути розміщено на горизонтальній підлозі.
3. Дітям забороняється грати без нагляду в безпосередній близькості від дитячого ліжечка.
4. Дитяче ліжко має бути закрито і зафіксоване, коли дитина залишається без нагляду.
5. Ризик задусення: вся складальна фурнітура завжди повинна бути надійно затягнута, також слід стежити за тим, щоб не було ослаблених гвинтів, тому що дитина може зачепитися за них частинами тіла або предметами одягу (наприклад, зав'язками, намистами,

стрічками для пустишок тощо).

6. Максимальна товщина матраца: 30 мм.
7. НЕ використовуйте ліжечко, якщо будь-які деталі відсутні, пошкоджені або зламані. У разі потреби зв'яжіться з Dorel для отримання запасних частин і інструкцій з використання. Не замінюйте деталі.
8. Щодо використання ліжечка в нахиленому положенні ми рекомендуємо спочатку проконсультуватися з медичним працівником.

ПОПЕРЕДЖЕННЯ!:

- Не використовуйте цей виріб без попереднього ознайомлення з інструкцією по використанню.
- Припиніть використання виробу, щойно дитина зможе сидіти, вставати на коліна або підтягуватися.
- Розміщення додаткових





UK

предметів у виробі може викликати ризик удушення.

- Не ставте поруч з іншими виробами, які можуть становити небезпеку удушення, наприклад, мотузки, шнури жалюзі або штор тощо.
- Не використовуйте більше одного матраца у виробі (дитячому ліжечку або підвісному ліжечку).
- Пам'ятайте про небезпеку відкритого вогню та інших джерел сильного тепла, таких як електричні спіральні обігрівачі, газові обігрівачі тощо, у безпосередній близькості від ліжечка (дитячого ліжечка або підвісного ліжечка).
- Використовуйте тільки матрац, який продається

з цим ліжечком, не додавайте другий матрац, це може привести до удушення.

- Щоб уникнути ризику удушення вашої дитини, система кріплення приставних ліжечок до ліжка дорослого завжди повинна знаходитися в стороні від дитячого ліжечка.
- Щоб уникнути зачеплення шиї дитини за верхній поручень ліжечка на стороні, яка знаходиться поруч з ліжком дорослого, верхній поручень не повинен бути вище матраца для дорослого.
- **НЕБЕЗПЕКА!** Завжди повністю піднімайте рухому сторону, коли



UK

ліжечко не прикріплене до ліжка дорослого.

Додаткова інформація тільки для приставних ліжечок

1. НЕ використовуйте ліжечко, якщо будь-які деталі відсутні, пошкоджені або зламані. У разі потреби зв'яжіться з Dorel для отримання запасних частин і інструкцій з використання. НЕ замінійте деталі.
2. Використовуйте тільки комплектну систему кріплення, не використовуйте будь-які інші системи кріплення.
3. Приставне ліжечко не можна використовувати в нахиленому положенні.
4. Щоб уберегти дитину від ризику удушення при застрганні, приставне ліжечко повинне бути належним чином прикріплене до ліжка дорослого за допомогою системи кріплення.
5. В жодному разі не має залишатися зазору між дном приставного

ліжечка і матрацом ліжка дорослого.

6. Перевіряйте натяг системи кріплення перед кожним використанням, потягнувши приставне ліжечко в напрямку від ліжка дорослого.

7. Якщо між приставним ліжечком і ліжком дорослого є зазор, НЕ використовуйте виріб. Зазори між ліжками не можна заповнювати подушками, ковдрами або іншими предметами.

8. При використанні в якості функції ліжка біля ліжка приєднувальна стрічка повинна бути у горизонтальному стані.

Рекомендації з догляду

- Виріб необхідно регулярно обслуговувати, щоб забезпечити повну справність. Ми рекомендуємо перевіряти і за необхідності чистити механічні деталі кожні два тижні.
- Не використовуйте жир або оливу.
- Ваш виріб може працювати неправильно, якщо його регулярно не обслуговувати.





- Не застосовуйте силу, якщо виріб туго налаштовується, складається або розкладається. Почистіть виріб.
- Якщо проблеми зберігаються, зверніться до постачальника.
- Догляд: використовуйте губку і м'яке мило. Не використовуйте миючий засіб.
- Вказівки з прання частин з тканини див. на етикетці.

Довкілля

З метою захисту довколишнього середовища, ми закликаємо після припинення використання виробу утилізувати його належним чином, згідно місцевого законодавства.

Питання

Будь ласка, звертайтеся до місцевого дистриб'ютора або завітайте на наш веб-сайт. Під час звернення знадобиться наступна інформація:

- Серійний номер
- Вік (зріст) та вага дитини.

Гарантія

Наша дворічна гарантія свідчить про нашу впевненість у високій якості проектування і виконання наших виробів, а також в їх експлуатаційних характеристиках. Ми гарантуємо, що цей виріб виготовлений у відповідності з чинними вимогами ЄС щодо безпеки і стандартами якості, застосовними до даної продукції. Також ми гарантуємо відсутність дефектів матеріалу і якість виготовлення виробу на момент купування. Відповідно до умов, зазначених у цьому документі, нашою гарантією можуть скористатися споживачі на території тих країн, де виріб був продан безпосередньо філією Групи Dorel або їх авторизованим дилером або роздрібним продавцем.

Наша дворічна гарантія поширюється на весь виробничий брак і дефекти матеріалів за умови нормальної експлуатації виробу

Maxi-Cosi | Iora 0-6 M / Max 9 kg | 111





UK

відповідно до інструкції користувача на строк 24 місяці з дати першої роздрібною покупкою першим кінцевим споживачем. Для надання ремонту або запасних частин по гарантії у зв'язку з дефектами матеріалів і якістю виготовлення необхідно пред'явити нам документ, що підтверджує покупку виробу, що була зроблена не раніше ніж за 24 місяця до звернення.

Наша дворічна гарантія не покриває наступних випадків: пошкодження, завдані виробу внаслідок природного зносу, аварії, некоректне, неналежне або недбале використання, недотримання інструкції користувача, пошкодження внаслідок використання спільно з іншим виробом, пошкодження від обслуговування неуповноваженою третьою стороною, якщо етикетка або серійний номер був видалений або змінений, а також у разі крадіжки. Приклади природного

зносу включають стирання коліс і тканини внаслідок регулярного використання, природне знебарвлення, вихід з ладу матеріалів внаслідок нормального старіння.

Порядок дій у разі виявлення дефекту:

При виявленні проблем або дефектів необхідно негайно звернутися до офіційного дилера або до роздрібного продавця нашої продукції. Наша дворічна гарантія визнається ними⁽¹⁾. Вам треба пред'явити документ, що підтверджує покупку не раніше ніж за 24 місяці до звернення (чек, гарантійний талон з відміткою магазину). Рекомендується попередньо підтвердити запит на обслуговування в нашій сервісній службі. У разі обґрунтованої претензії за цією гарантією ми можемо попросити вас повернути виріб уповноваженому нами місцевому дилеру або продавцю, або





відправити його нам відповідно до наших інструкцій. Ми зобов'язуємося оплатити транспортування до нас і назад, якщо будуть виконані всі наші інструкції. Ми можемо усунути пошкодження або відремонтувати вироби, які не охоплюються нашої гарантією, за розумну оплату.

Права споживача:

Споживач має законні права відповідно до чинного законодавства, яке може відрізнятись від країни до країни. Ця гарантія жодним чином не обмежує права споживача відповідно до чинного в країні законодавства.

Ця гарантія надається компанією Dorel, Нідерланди. Ми зареєстровані в торговому реєстрі Нідерландів за номером 17060920. Наша фактична адреса: Korendijk 5, 5704 RD Helmond, The Netherlands/ Нідерланди, наша поштова адреса: PO Box 6071, 5700 ET Helmond, The Netherlands/Нідерланди.

Назви та адреси інших дочірніх компаній групи Dorel можна знайти на останній сторінці цього посібника і на наших сайтах відповідних торгових марок.

(1) Продукти, придбані в роздрібних магазинах або у дилерів, які видаляють або змінюють бирки і ідентифікаційні номери, не потрапляють під дію цієї Гарантії. Також під сферу застосування цієї Гарантії не потрапляють вироби, придбані у неуповноважених роздрібних продавців. Гарантія на такі продукти не поширюється, оскільки неможливо підтвердити їх достовірність.





HR

SIGURNOST

1. Ovaj proizvod je namijenjen za dojenčad u periodu od rođenja do 6 mjeseci, 9 kila ili do trenutka kada mogu sjediti samostalno ili se podići ili se podići na ruke ili koljena. EN1130:2019 & EN16890:2017 +A1 :2021.
2. Proizvod se treba staviti na vodoravan pod.
3. Djeci se ne smije dopustiti da se igraju bez nadzora u blizini kolijevke.
4. Kolijevka mora biti zaključana u fiksnom položaju kada dijete nije pod nadzorom.
5. Opasnost od davljenja: Svi montažni dijelovi trebaju uvijek biti dobro zategnuti i treba se paziti da vijci ne budu olabavljeni jer dijete može dijelovima tijela ili odjeće zapeti (npr. lančići, ogrlice, vrpce za lutke za bebe, itd.).
6. Maksimalna debljina madraca: 30 mm.
7. **NEMOJTE** upotrebljavati kolijevku ako bilo koji dio nedostaje, oštećen je ili slomljen. Kontaktirajte Dorel za zamjenske dijelove i Upute za uporabu ako je potrebno. Nemojte zamjenjivati dijelove.
8. Za uporabu nagnutog položaja

preporučujemo da se prvo posavjetujete s liječnikom.

UPOZORENJE!

- Nemojte upotrebljavati ovaj proizvod bez da ste prvo pročitali Upute za uporabu.
- Prestanite koristiti ovaj proizvod čim dijete može samostalno sjediti, klečati ili podići se.
- Postavljen je dodatnih proizvoda u proizvod može uzrokovati gušenje.
- Nemojte stavljati proizvod blizu drugog proizvoda koji bi mogao predstavljati opasnost od gušenja ili davljenja, npr. žice, užad za zavjese, itd.
- Nemojte upotrebljavati više od jednog madraca u proizvodu, dječjem krevetiću (kolijevka i



HR

viseći ležaj).

- Budite svjesni opasnosti od otvorene vatre i drugih izvora jake vrućine, kao što su električni kamini, plinske grijalice itd. u neposrednoj blizini dječjeg krevetića (kolijevke i visećeg ležaja).

- Upotrebljavajte samo madrac koji je prodan u kompletu s kolijevkom, nemojte dodavati drugi madrac na taj, opasnost od gušenja.

- Kako biste izbjegli opasnost da se vaše dijete uguši sustav za pričvršćivanje na krevet za odrasle osobe treba se uvijek držati podalje od kolijevke.

- Kako bi se izbjegla opasnost da se vrat vašeg djeteta zaglavi na

gornjoj prečki na strani koja je uz krevet za odrasle, gornja prečka ne smije biti viša od madraca kreveta za odrasle osobe.

- **OPASNOST!** – Uvijek potpuno podignite stranu za spuštanje kada nije pričvršćena na krevet za odrasle osobe.

Dodatne informacije za dječji krevetić za pričvršćivanje

1. **NEMOJTE** upotrebljavati dječji krevetić za pričvršćivanje ako bilo koji dio nedostaje, oštećen je ili slomljen. Kontaktirajte Dorel za zamjenske dijelove i Upute za uporabu ako je potrebno. **NEMOJTE** zamjenjivati dijelove.
2. Upotrebljavajte samo priloženi sustav za pričvršćivanje i nemojte upotrebljavati druge sustave za pričvršćivanje.
3. Dječji krevetić za pričvršćivanje se ne smije nikada koristiti u kosom položaju.
4. Kako bi se spriječila opasnost od gušenja zbog zaglavlivanja, dječji krevetić za pričvršćivanje mora biti ispravno pričvršćen

Maxi-Cosi | Iora 0-6 M / Max 9 kg | 115





HR

za krevet za odrasle pomoću sustava za pričvršćivanje.

5. Ne smije nikada biti praznina između niže strane dječjeg krevetića za pričvršćivanje i madraca kreveta za odrasle.

6. Prije svake uporabe provjerite čvrstoću sustava za pričvršćivanje povlačenjem dječjeg krevetića za pričvršćivanje u suprotnom smjeru od kreveta za odrasle.

7. Ako postoji praznina između dječjeg krevetića za pričvršćivanje i kreveta za odrasle **NEMOJTE** upotrebljavati proizvod. Praznine nemojte puniti jastucima, dekama ili drugim predmetima.

8. Kada se koristi kao funkcija noćnog kreveta, spojne trake treba držati u vodoravnom stanju.

Održavanje

- Proizvod je potrebno redovito održavati kako bi pružio potpuno zadovoljstvo. Savjetujemo vam da provjeravate i prema potrebi čistite mehaničke dijelove svakih četrnaest dana.
- Nemojte upotrebljavati sredstvo za podmazivanje ili ulje.

- Vaš proizvod možda neće ispravno raditi ako se ne održava redovito.
- Nemojte sklapati/rasklapati proizvod ako njegovo sklapanje ili rasklapanje postane otežano. Očistite proizvod.
- Ako se poteškoće nastave, obratite se dobavljaču.
- Održavanje: Upotrijebite spužvu i blagi sapun. Ne upotrebljavajte deterdžent.
- Za pranje preslake pogledajte upute na etiketi.

Okoliš

Zbog zaštite okoliša, kada prestanete s korištenjem ovog proizvoda, molimo deponirajte proizvod na odgovarajuće mjesto za odlaganje otpada sukladno lokalnim propisima.

Upiti

Molimo kontaktirajte svog lokalnog zastupnika ili posjetite naše internetske stranice. Prilikom toga molimo imajte sljedeće podatke pri ruci:

- Serijski broj
- Dob (visina) i težina Vašeg djeteta.





Jamstvo

Naše 24-mjesečno jamstvo odraz je našeg povjerenja u besprijekornu kvalitetu dizajna, idejnih rješenja, izvedbe i učinkovitosti naših proizvoda. Jamčimo da je ovaj proizvod proizveden u skladu s važećim europskim sigurnosnim zahtjevima i standardima kakvoće koji su primjenjivi na ovaj proizvod te da materijal od kojeg je sačinjen, kao i njegova izradba, nemaju nedostataka u trenutku kupnje. Prema ovdje spomenutim uvjetima, ovo jamstvo može biti aktivirano od strane potrošača u zemljama u kojima im je proizvod prodan od strane podružnice Dorel grupacije ili od strane ovlaštenog distributera ili trgovca.

Naše 24-mjesečno jamstvo pokriva greške proizvodnje u materijalu i izradi ako se proizvod koristio pri uobičajenim uvjetima u skladu s uputama za uporabu kroz razdoblje od 24 mjeseca od datuma kupnje prvog krajnjeg korisnika. Kako biste poslali zahtjev za popravak ili zamjenske dijelove za vrijeme trajanja jamstvenog razdoblja, morate predočiti dokaz o kupnji unutar prethodna

24 mjeseca.

Naše 24-mjesečno jamstvo ne pokriva oštećenja nastala uobičajenim habanjem, nezgodama, zlouporabom, nemarom, oštećenja uslijed požara, kontakta s tekućinama ili zbog drugih vanjskih utjecaja, ili nepoštivanjem uputa za uporabu, oštećenja nastala uporabom u kombinaciji s drugim proizvodom, oštećenja nastala uslijed servisiranja od strane neovlaštenih osoba, ili ako je proizvod ukraden ili ako je s proizvoda uklonjena ili izmijenjena etiketa ili bilo koji identifikacijski broj. Primjeri uobičajenog habanja i trošenja uključuju kotače i tkaninu istrošenu redovitom uporabom, kao i prirodnu razgradnju boje i materijala koja nastaje normalnim starenjem proizvoda.

Kako postupiti u slučaju oštećenja:

Ako se pojavi problem ili oštećenje, najbolji i najbrži način je posjetiti vašeg ovlaštenog prodavača ili vašeg ovlaštenog distributera. Oni će prihvatiti naše 24-mjesečno jamstvo⁽¹⁾. No, morate predočiti dokaz o kupnji s datumom koji nije stariji od 24

Maxi-Cosi | Iora 0-6 M / Max 9 kg | 117





HR

mjeseca do trenutka upućivanja zahtjeva za primjenu jamstva. Najlakši je način da vaš zahtjev bude prethodno odobren s naše strane. Ako je Vaš zahtjev osnovan prema ovom jamstvu, možemo od Vas zahtijevati da vratite proizvod ovlaštenom distributeru ili prodavaču koji je priznat s naše strane ili da proizvod pošaljete u skladu s našim uputama. Podmirit ćemo troškove isporuke te poštarinu za povrat robe ako slijedite sve naše upute. Šteta i/ili kvarovi koje ne pokrivaju naše jamstvo ili zakonska prava potrošača i/ili šteta i/ili kvarovi u svezi proizvoda na koje se ne odnosi naše jamstvo mogu se podmiriti u određenom razumnom iznosu.

Prava potrošača:

Potrošač ima prava prema važećim zakonima o potrošačima koji mogu varirati ovisno o državi. Ovo jamstvo ne utječe na prava potrošača prema nacionalnom zakonodavstvu.

Ovo jamstvo daje Dorel Netherlands. Mi smo registrirani u Nizozemskoj pod brojem tvrtke 17060920. Naša poslovna adresa je

Korendijk 5, 5704 RD Helmond, Nizozemska a naša poštanska adresa je T.P.O. Box 6071, 5700 ET Helmond, Nizozemska.

Imena i podaci o adresama drugih podružnica Dorel grupacije nalaze se na zadnjoj stranici ovog priručnika te na našim internetskim stranicama za dotični brend.

(1) Proizvodi kupljeni od prodavača ili distributera koji su s proizvoda skinuli ili promijenili etikete ili identifikacijske brojeve smatraju se neovlaštenima. Proizvodi kupljeni od neovlaštenih prodavača smatraju se također neovlaštenima. Za takve proizvode jamstvo ne vrijedi jer se originalnost tih proizvoda ne može potvrditi.





SK

BEZPEČNOSŤ

1. Tento výrobok je určený pre deti do 6 mesiacov, 9 kg alebo dovtedy, kým zvládnu sedieť bez opory, zdvihnúť sa zo zeme alebo ležať po rukách a po kolenách. EN1130:2019 & EN16890:2017 +A1 :2021.
2. Výrobok treba umiestniť na rovnú plochu.
3. V blízkosti postieľky by sa deti nemali hrať bez dozoru.
4. Ak je dieťa ponechané bez dozoru, postieľku treba zaistiť v pevnej polohe.
5. Hrozí nebezpečenstvo udusenía: Všetky montážne úchyty musia byť za každých okolností poriadne dotiahnuté a treba sa postarať o to, aby neboli uvoľnené skrutky, pretože by si mohlo do nich dieťa zachytiť časť tela alebo oblečenia (napr. vlákna, príviesky, stužky z cumlíkov a pod.).
6. Maximálna hrúbka matrace: 30 mm.
7. Postieľku NEPOUŽÍVAJTE, ak určité diely chýbajú, sú poškodené alebo zlomené. V prípade potreby požiadajte spoločnosť Dorel o náhradné diely a návody na použitie. Nepoužívajte iné ako originálne náhradné diely.
8. V prípade, že používate naklonenú

polohu, odporúčame najskôr poradiť sa s profesionálnym zdravotníckym pracovníkom.

UPOZORNENIE:

- Výrobok nepoužívajte bez toho, aby ste si najskôr prečítali pokyny na použitie.
- Výrobok prestaňte používať, len čo dieťa zvládne sedieť, kľačať alebo sa zdvihnúť zo zeme.
- Ak budete k výrobku pridávať ďalšie predmety, môže to spôsobiť udusenie.
- Nekladte výrobok do blízkosti iného výrobku, pretože by to mohlo predstavovať nebezpečenstvo udusenía (ide napr. o vlákna, šnúrky z roliet/záclon a pod.).
- Do výrobku, ako je lôžko (postieľka a závesná posteľ)

Maxi-Cosi | Iora 0-6 M / Max 9 kg | 119





SK

nekladajte viac ako jeden matrac.

- Dávajte pozor na nebezpečenstvo otvoreného ohňa a iných zdrojov veľkého tepla v blízkosti prenosného lôžka (postieľky a závesnej postele), ako sú napríklad elektrické ohrievače, plynové ohrievače atď.
- Používajte iba matrac, ktorý sa predáva s touto postieľkou a neklad'te naň ďalší matrac, pretože hrozí nebezpečenstvo udusenía.
- Na to, aby ste sa vyhli nebezpečenstvu udusenía vášho dieťaťa, musíte prípojný systém k samotnej posteli udržiavať mimo postieľky a mimo dosahu dieťaťa.
- Na to, aby ste sa vyhli

nebezpečenstva zachytenia krku vášho dieťaťa do hornej lišty na strane, ktorá susedí so samotnou posteľou, nesmie byť horná lišta umiestnená vyššie ako matrac postele.

- **NEBEZPEČENSTVO!** – Ak postieľka nie je pripojená k samotnej posteli, vysúvateľná časť musí byť vždy úplne zdvihnutá.

Dodatočné informácie určené iba pre postieľku k posteli

1. Postieľku k posteli **NEPOUŽÍVAJTE**, ak určité diely chýbajú, sú poškodené alebo zlomené. V prípade potreby požiadajte spoločnosť Dorel o náhradné diely a návody na použitie. **NEPOUŽÍVAJTE** iné ako originálne náhradné diely.
2. Používajte iba prípojný systém od výrobcu; nepoužívajte žiadne iné prípojné systémy.
3. Postieľka k posteli by sa za žiadnych





SK

okolností nemala používať v naklonenej polohe.

4. Na to, aby ste sa vyhlí nebezpečenstvu uduseniu v dôsledku zachytenia, musí byť postieľka zaistená k samotnej posteli pomocou prípojného systému.

5. Medzi spodnou stranou postieľky a matracom samotnej posteľe nesmie za žiadnych okolností byť medzera.

6. Pred každým použitím skontrolujte pevnosť prípojného systému tak, že skúsíte postieľku odtrhnúť od posteľe.

7. Ak je medzi postieľkou a samotnou posteľou medzera, výrobok **NEPOUŽÍVAJTE**. Medzery by sa nemali vypchávať vankúšmi, príkrývkami ani inými predmetmi.

8. Ak sa používa ako funkcia nočného lôžka, spojovací popruh by sa mal udržiavať v horizontálnom stave.

Pokyny týkajúce sa údržby

- Aby výrobok poskytoval plnohodnotný úžitok, treba vykonávať jeho pravidelnú údržbu. Odporúčame vám každé dva týždne vykonávať kontrolu mechanických dielov a v prípade potreby ich vyčistiť.

- Nepoužívajte vazelinu ani olej.
- Výrobok nemusí fungovať správne, ak nebudete vykonávať pravidelnú údržbu.
- Ak je nastavovanie, skladanie alebo rozkladanie náročnejšie, nepoužívajte silu. Vyčistite výrobok.
- Ak ťažkosti pretrvávajú, kontaktujte dodávateľa.
- Údržba: Používajte špongiu a jemné mydlo. Nepoužívajte čistiace prostriedok.
- Pri čistení návetku sa riaďte pokynmi na štítku.

Životné prostredie

Chráňte životné prostredie a po skončení použitia výrobku ho odstráňte do určených zberných kontajnerov v súlade s miestnou legislatívou.

Otázky

Prosím kontaktujte svojho miestneho distribútora alebo navštívte naše webové stránky. Pripravte si prosím nasledujúce údaje:

- Sériové číslo
- Vek (výška) a váha dieťaťa.

Maxi-Cosi | Iora 0-6 M / Max 9 kg | 121





SK

Záruka

Naša 24 mesačná záruka je prejavom nášho presvedčenia o najvyššej kvalite nášho dizajnu, inžinierstva, výroby a výkonu produktu. Ručíme za to, že tento produkt bol vyrobený v súlade so súčasnými Európskymi požiadavkami na bezpečnosť a štandardami kvality, ktoré sa vzťahujú na tento produkt a že v čase kúpy tento produkt neobsahuje chyby v materiáloch a v prevedení. Za podmienok uvedených v tomto dokumente sa spotrebiteľia môžu dovolávať tejto záruky v krajinách, kde bol tento výrobok predávaný dcérskou spoločnosťou skupiny Dorel, autorizovaným dilerom alebo predajcom.

Naša 24 mesačná záruka pokrýva akékoľvek výrobné chyby v materiáloch a v prevedení, ak sa produkt používa pri normálnych podmienkach a v súlade s našim návodom na používanie po dobu 24 mesiacov od dátumu pôvodného maloobchodného nákupu prvým koncovým zákazníkom. Pri žiadosti o opravu alebo náhrady súčastok na základe záruky pri chýbách v materiáloch a v prevedení musíte mať doklad o kúpe vykonanej v rámci

24 mesiacov pred žiadosťou o opravu. Naša 24 mesačná záruka sa nevzťahuje na chyby spôsobené bežným opotrebením, škody spôsobené nehodami, zneužitím, nedbalosťou, požiarom, kontaktom s kvapalinou či inými vonkajšími príčinami, škody, ktoré sú dôsledkom nedodržania užívateľskej príručky, poškodenia spôsobené použitím s iným produktom, škody spôsobené opravami, ktoré nepovoľujeme, alebo v prípade, že je výrobok odcudzený alebo ak bolo odstránené, alebo zmenené označenie alebo identifikačné číslo z výrobku. Príklady bežného opotrebenia sú kolesá a textilie opotrebované pri pravidelnom používaní a prirodzené členie farieb a materiálov, z dôvodu normálneho starnutia výrobku.

Čo robiť v prípade chýb:

Ak nastanú problémy alebo chyby, vašou najlepšou voľbou je autorizovaný diler alebo nami uznaný predajca. Našu 24 mesačnú záruku vám uznajú⁽¹⁾. Musíte mať doklad o kúpe vykonanej v rámci 24 mesiacov pred žiadosťou o opravu. Ak podáte platnú reklamáciu v rámci tejto záruky, môžeme požiadať, aby ste vrátili váš výrobok





autorizovanému predajcovi alebo nami uznanému predajcovi, alebo aby ste nám výrobok zaslali v súlade s našimi pokynmi. Ak dodržíte všetky inštrukcie zaplatíme za prepravu a spriatočnú dopravu. Poškodenia a/alebo chyby, na ktoré sa nevzťahuje naša záruka ani zákonné práva spotrebiteľa a/alebo poškodenia a/alebo chyby, pokiaľ ide o výrobky, ktoré nie sú zahrnuté v našej záruke, môžu byť riešené za primeraný poplatok.

Práva spotrebiteľa:

Spotrebiteľ má zákonné právo v súlade s platnými právnymi predpismi pre spotrebiteľov, ktoré sa môže líšiť od krajiny ku krajine. Právo spotrebiteľa podľa platných vnútroštátnych právnych predpisov nie je ovplyvnené touto zárukou.

Táto záruka je poskytovaná firmou Dorel Netherlands. Sme registrovaný v Holandsku pod číslom spoločnosti 17060920. Naša obchodná adresa je Korendijk 5, 5704 RD Helmond, Holandsko, a naša poštová adresa je PO Box 6071, 5700 ET Helmond, Holandsko.

Mená a adresy ďalších dcérskych spoločností skupiny Dorel nájdete na poslednej strane tohto návodu a na našich webových stránkach pre danú značku.

(1) Produkty zakúpené od predajcov alebo obchodných zástupcov, ktorí odstránia alebo zmenia značenia alebo identifikačné čísla, sa považujú za neoprávnené. Na tieto produkty sa záruka nevzťahuje, keďže sa pravosť týchto produktov nedá overiť.





BG

БЕЗОПАСНОСТ

1. Това изделие е предназначено за пеленачета на възраст до 6 месеца, тегло 9 кг или до момента, в който могат да стоят в седнало положение без чужда помощ, да се издърпват нагоре или да се повдигат върху ръцете и коленете си. EN1130:2019 & EN16890:2017 +A1 :2021.
2. Изделието трябва да се постави върху хоризонтална подова повърхност.
3. Децата не трябва да си играят без надзор в близост до детското креватче.
4. Детското креватче трябва да е във фиксирано положение, когато детето е оставено без надзор.
5. Риск от задушаване. Всички монтажни принадлежности трябва винаги да са затегнати правилно и не трябва да се допускат разхлабени винтове, тъй като детето може да заклеши части от тялото или облеклото си (напр. връзки, гърданчета, ленти за биберони и

т.н.).

6. Максимална плътност на матрака: 30 мм
7. НЕ използвайте детското креватче, ако липсват части или при наличие на повредени или счупени части. При необходимост се свържете с Dorel за резервни части и инструкции. Не сменяйте частите.
8. За употреба в наклонено положение Ви препоръчваме първо да се консултирате с лекар.

ПРЕДУПРЕЖДЕНИЕ !:

- Не използвайте това изделие, преди да се запознаете с инструкциите за употреба.
- Преустановете употребата на изделието, когато детето вече може да стои в седнало положение или да коленичи или да се издърпва нагоре.
- Поставянето на допълнителни елементи в





BG

изделието може да доведе до задушаване.

- Не поставяйте продукта в близост до друго изделие, което може да доведе до опасност от задушаване или удушаване, напр. връзки, връви за щори/завеси и т.н.
- Не използвайте повече от един матрак за изделието, кошарата (детско креватче и окачено легло).
- Съществува риск от открит пламък и други източници на силна топлина, напр. от електрически реотан, газ и др. в непосредствена близост до кошарата (детско креватче и окачено легло).
- Използвайте само матрака, който се продава с това детско креватче, не

добавяйте втори матрак, тъй като това може да доведе до рискове от задушаване.

- За да избегнете риска от удушаване на детето Ви, системата за закрепване към леглото на възрастните трябва винаги да е на разстояние от и извън детското креватче.
- За да избегнете опасността от това вратът на детето да бъде уловен в горната релса от страната, която е до леглото на възрастните, горната релса не трябва да е по-висока от матрака на леглото на възрастните.
- **ОПАСНОСТ!** – Винаги напълно повдигайте отварящата се страна на леглото, когато не е закрепена към леглото на

Maxi-Cosi | Iora 0-6 M / Max 9 kg | 125





BG

възрастните.

Допълнителна информация – само за бебешки кошари за поставяне до легло

1. НЕ използвайте бебешката кошара за поставяне до легло, ако липсват части или при наличие на повредени или счупени части. При необходимост се свържете с Dorel за резервни части и инструкции. НЕ сменяйте частите.
2. Не използвайте други системи за закрепване, освен доставената с изделието.
3. Бебешката кошара за поставяне до леглото никога не трябва да се използва в наклонено положение.
4. За да избегнете опасност от задушаване вследствие на заклещване, бебешката кошара за поставяне до легло трябва да е правилно закрепена към леглото на възрастните с помощта на системата за закрепване.
5. Никога не трябва да има пролука между долната страна на бебешката

кошара за поставяне до леглото и матрака на леглото на възрастните.

6. Проверете стегнатостта на системата за закрепване преди всяка употреба, като издърпате бебешката кошара за поставяне до легло в посока, обратна от леглото на възрастните.

7. Ако има пролука между бебешката кошара за поставяне до леглото и леглото на възрастните, то тогава НЕ използвайте изделието. Пролуките не трябва да се запълват с възглавници, одеяла или други артикули.

8. Когато се използва като функция на нощното легло, свързващата лента трябва да се поддържа в хоризонтално състояние.

Съвети за грижа

- За да се гарантира най-добра работа, за изделието трябва да бъдат полагани редовни грижи. Ние Ви съветваме да проверявате и при нужда да почиствате механичните части на всеки две седмици.





- Не използвайте грес или смазка.
- Изделието Ви може да не работи добре ако не полагате редовни грижи за него.
- Ако започне да се регулира, съгва или разгъва трудно, не го насилвайте. Почистете изделието.
- Ако затрудненията продължат, свържете се с доставчика.
- Грижи: Използвайте гъба и мек сапун. Не използвайте перилни препарати.
- Вижте инструкциите на етикета относно правилния начин на изпиране.

Околна среда

С цел опазване на околната среда ви приканваме след прекратяване на употребата да изхвърлите продукта в предвидените за това места в съответствие с местното законодателство.

Въпроси

Моля, свържете се с вашия местен дистрибутор или посетете нашия уебсайт. Когато направите това,

подгответе следната информация:

- Серийен номер
- Възраст (височина) и тегло на вашето дете.

Гаранция

Нашата 24-месечна гаранция показва увереността ни в неоспоримото качество на нашите дизайн, технически характеристики, производство и ефективност на продукта. Ние гарантираме, че този продукт е произведен в съответствие с настоящите европейски изисквания за безопасност и стандартите за качество, приложими към продукта и че този продукт няма дефекти в материалите и изработката към момента на закупуването му. В съответствие с посочените тук условия, тази гаранция може да бъде използвана от потребители в страните, където този продукт се продава от дъщерно дружество на Dorel Group или от оторизиран разпространител или търговец.





BG

Нашата 24-месечна гаранция обхваща всички производствени дефекти на материалите и изработката, в случай че продуктът се използва при нормални условия и съгласно инструкциите в ръководството за употреба за период от 24 месеца след датата на първоначалното закупуване от крайния потребител. За заявка на ремонт или резервни части в периода на гаранцията при дефекти в материала и изработката, ще трябва да предоставите документ за закупуване, издаден в рамките на 24 месеца преди подаването на заявката.

Нашата 24-месечна гаранция не покрива повреди, предизвикани от нормално износване, инциденти, грубо отношение, небрежност или от неизпълнение на инструкциите в ръководството за работа, щети в резултат от употребата на друг продукт, огън, контакт с течности, щети, причинени от сервизно обслужване, извършено

от неупълномощено от нас лице, или ако продуктът е откраднат или в случай, че от него са отстранени или сменени етикет или идентификационен номер. Примери за нормално износване включват износени от редовна употреба колела и тъкани, естествено избледняване на цветовете и влошаване якостните характеристики на материалите след продължителна употреба, както и морално остаряване на продукта.

При появата на дефекти е необходимо да предприемете следните действия:

При появата на проблем или дефект, най-бързо обслужване ще получите ако посетите упълномощен от нас разпространител или търговец. Те признават нашата 24 месечна гаранция¹⁾. Трябва да представите документ за покупка, извършена в рамките на 24 месеца преди заявката за обслужване. Изключително важно е Вашата заявка за обслужване да получи предварително одобрение





от нашия сервиз. Ако предоставите валиден иск по тази гаранция, е възможно да поискаме от вас да върнете продукта на упълномощения от нас разпространител или търговец, или да ни го изпратите съгласно нашите инструкции. Ние поемаме разходите за изпращането и връщането на пратката, само в случай че са спазени всички инструкции. Повреди и/или дефекти, които не се покриват нито от нашата гаранция, нито от законните права на потребителя и/или повреди и/или дефекти по отношение на продуктите, които не се покриват от нашата гаранция, могат да бъдат поправени на разумна цена.

Права на потребителя:

Потребителят има законни права съгласно приложимото законодателство в защита на потребителите, което се различава в зависимост от държавата. Правата на потребителя в съответствие с приложимото национално законодателство не се засягат от

тази гаранция.

Тази гаранция е предоставена от Dorel Netherlands. Ние сме регистрирани в Нидерландия под фирмен номер 17060920. Търговският ни адрес е Korendijk 5, 5704 RD Helmond, Нидерландия, а пощенският ни адрес е P.O. Box 6071, 5700 ET Helmond, Нидерландия.

Имената и адресите на други дъщерни фирми на групата Dorel можете да намерите на последната страница на това ръководство и на уебстраницата на съответната марка.

(1) Продукти, закупени от търговци или разпространители, които са отстранили или променили етикети или идентификационни номера, се считат за неупълномощени. Продукти, закупени от неупълномощени разпространители, също се считат за неодобрени. За такива продукти гаранцията не важи, тъй като автентичността им не може да бъде доказана.





HU

BIZTONSÁG

1. Ezt a terméket csecsemőknek szánták, születéstől 6 hónapig, 9 kg-os súlyig, vagy addig, amíg nem tudnak segítség nélkül ülni, vagy felhúzni illetve felnyomni magukat a kezük és a térdük segítségével. EN1130:2019 & EN16890:2017 +A1 :2021.
2. A terméket vízszintes padlóra kell elhelyezni.
3. Gyermekek számára tilos felügyelet nélkül játszani a bölcső közelében.
4. A bölcsőt rögzíteni kell a helyén, amikor a gyermek felügyelet nélkül marad.
5. Fulladás veszélye: Minden illesztést mindig alaposan meg kell húzni, és ügyelni kell arra, hogy a csavarok ne lazuljanak meg, mert a gyermek testének vagy ruhájának részei beleakadhatnak (pl. zsinórok, nyakláncok, csecsemők cumijának szalagja, stb.).
6. Maximális matracvastagság: 30mm.
7. NE használja a bölcsőt, ha bármely része hibás, rongált vagy hiányzik. Ha szükséges, forduljon a Dorelhez pótalkatrészekért és kapcsolódó dokumentációért. Ne cseréljen ki

alkatrészeket.

8. Döntött pozíció használatához, előbb kérje ki az orvos véleményét.

FIGYELMEZTETÉS!

- Ne használja a terméket a használati utasítások elolvasása nélkül.
- Amint a gyermek képes felülni, térdelni vagy fel tudja húzni magát, hagyja abba a termék használatát.
- Ne helyezzen tárgyakat a bölcsőbe, mert ez fulladást okozhat.
- Ne helyezze a terméket egy másik termékhez közel, amely fulladás vagy megfojtás veszélyével járhat, pl. hurok, függönyök/függönyzsinórok stb.
- Ne használjon több, mint egy





HU

matracot a termékben, bölcsőben (bölcső és függőágy).

- Ügyeljen a bölcső (bölcső és függőágy) közvetlen közelében fennálló nyílt láng vagy más erős hőforrás veszélyeire, ilyen például az elektromos láng, gáztól származó láng stb.

- Kizárólag a bölcsővel forgalmazott matracot használja, ne használjon második matracot, ugyanis az fulladás veszélyével jár.

- A gyermek fulladásveszélyének elkerülése érdekében, a felnőtt ágyhoz való rögzítési rendszert mindig a bölcsőn kívül és attól távol kell tartani.

- Annak érdekében, hogy elkerülje a gyermek nyakának

a beakadását a felső rácsba a felnőtt ágy melletti oldalon, a felső rácsnak tilos a felnőtt ágy matracánál magasabban lennie.

- **VESZÉLY!** – Mindig emelje teljesen fel a babaöböl leereszthető oldalát, amikor az nem felnőtt ágy mellé van helyezve.

További információk a babaöbölre vonatkozóan

1. NE használja a babaöbölt, ha bármely része hibás, rongált vagy hiányzik. Ha szükséges, forduljon a Dorelhez pótalkatrészekért és kapcsolódó dokumentációért. NE cseréljen ki alkatrészeket.

2. Csak a termékhez mellékelt rögzítőrendszert használja, és ne használjon más rögzítő rendszert.

3. A babaöböl semmilyen esetben sem használható döntött pozícióban.

4. A fulladás veszélyének elkerülése érdekében a babaöbölt megfelelően rögzíteni

Maxi-Cosi | Iora 0-6 M / Max 9 kg | 131





HU

kell a felnőtt ágyhoz a rögzítőrendszer segítségével.

5. A babaöböl nyitott oldala és a felnőtt ágy matraca között tilos résnek lennie.

6. Minden egyes használat előtt ellenőrizze, hogy a rögzítő rendszer nem lazult-e meg úgy, hogy megpróbálja elhúzni a babaöbölt a felnőtt ágytól.

7. Ha a babaöböl és a felnőtt ágy között bármilyen rés van, NE használja a terméket. A rést tilos párnákkal, takarókkal vagy más tárgyakkal kitölteni.

8. Ágyfekvésként az összekötő hevedert vízszintes állapotban kell tartani.

Karbantartás

- A rendeltetésszerű használat érdekében a termék rendszeres karbantartásra szorul. Azt javasoljuk, hogy a mechanikai részeket kéthetente ellenőrizze, és szükség esetén tisztítsa.
- Ne használjon kenőanyagot vagy olajat.
- A rendszeres karbantartás elmaradása a termék hibás működéséhez vezethet.
- Ha a beállítás, összecukás vagy a kibontás nehézkessé válik, ne erőltesse. Tisztítsa meg

a terméket.

- Ha a nehézség továbbra is fennáll, forduljon a forgalmazójához.
- Ápolás: Szivacsot és kímélő szappant használjon. Ne használjon mosószert.
- A huzat mosására vonatkozó utasítások megtalálhatók a címkén.

Környezetvédelmi utasítások

Környezetvédelmi okokból a terméket a használati életciklus végén a helyi előírásoknak megfelelően ártalmatlanítsa.

Kérdések

Forduljon a helyi forgalmazóhoz, vagy látogasson el honlapunkra. Ennek során készítse elő az alábbi adatokat:

- Gyári szám
- Gyermekeinek életkora (magassága) és testsúlya.

Garancia

Az általunk biztosított 24 hónapos garancia a tervezői, mérnöki, gyártási folyamatainknak, valamint termékeink teljesítményének kimagasló minőségébe vetett hitünket





HU

tükrözi. Szavatoljuk, hogy ez a termék a jelenleg hatályos európai biztonsági előírásoknak és minőségi szabványoknak megfelelően lett legyártva, továbbá, hogy ez a termék a vásárlás pillanatában mentes minden anyag- és gyártási hibától. Az itt említett feltételek értelmében, a fogyasztók élhetnek a garancia által biztosított jogaikkal azokban az országokban, ahol ezt a terméket a Dorel Group leányvállalata vagy egy jogosult kereskedő vagy kiskereskedő forgalmazta.

A termék megvásárlásának időpontjától számítva, az általunk biztosított 24 hónapos garancia 24 hónapig kiterjed az összes, anyaggal vagy a termék gyártásával kapcsolatos hibára, ha azt normál körülmények közt rendeltetésszerűen üzemeltették, a kezelési útmutatónak megfelelően. Ha a garancia keretein belül igényel javítást vagy cserealkatrészeket anyaghiba vagy gyártási hiba miatt, be kell mutatnia a vásárlásról szóló nyugtát, mely a szervizigénytől számított 24 hónapon belül került kiállításra.

Az általunk biztosított 24 hónapos garancia nem terjed ki azokra a meghibásodásokra, melyek okai a normál kopás és elhasználódás, a balesetek, a nem megfelelő vagy figyelmetlen használat, a tűzzel vagy vízzel való érintkezés és, más külső tényezők, továbbá a garancia érvényét veszti abban az esetben is, ha a terméket általunk nem engedélyezett személyek javítják, ha ezt ellopják vagy ha terméken való bármelyik címkét vagy azonosító számot eltávolítják vagy kicserélik. Normál kopás például a kerekek és az anyag kopása a mindennapi használat során, valamint idővel a színek fakulása és az anyagok természetes lebomlása, a termék öregedése miatt.

Mi a teendő hiba esetén:

Ha problémákat vagy hibákat tapasztal, a gyors szervizellátás érdekében mielőbb keresse fel az általunk elismert kereskedőjét vagy viszonteladóját. Ők elismerik a 24 hónapos garanciánkat⁽¹⁾. Be kell mutatnia a vásárlásról szóló nyugtát, mely a szervizigénytől számított 24 hónapon belül került kiállításra. A legegyszerűbb, ha a szervizigényét mielőzetesen engedélyezzük.

Maxi-Cosi | Iora 0-6 M / Max 9 kg | 133





HU

Ha a jelen garancia értelmében a szervizigénye jogos, akkor mi arra kérhetjük Önt, hogy a terméket juttassa vissza az általunk elismert kereskedőhöz vagy viszonteladóhoz, vagy az utasításainknak megfelelően juttassa el hozzánk. A szállítás vagy a térti fuvar költségeit vállaljuk, amennyiben betartja az összes utasítást. Azokat a károkat és/vagy hibákat, melyeket nem fed sem az általunk biztosított garancia, sem a fogyasztóvédelmi törvény, továbbá azokat a károkat/ termékhibákat, melyeket nem fed az általunk biztosított garancia, méltányos áron kezelhetjük.

A fogyasztók jogai:

A fogyasztóvédelmi törvények biztosítják a fogyasztó jogait, de ezek országonként eltérhetnek. A fogyasztók jogait szabályozó nemzeti jogszabályokat nem befolyásolja ez a garancia.

Ezt a garanciát a Dorel Netherlands biztosítja. Cégünk Hollandiában van bejegyezve a 17060920-as cégazonosító szám alatt. Kereskedelmi címünk Korendijk 5, 5704 RD Helmond, Hollandia, postacímünk

pedig P.O. Box 6071, 5700 ET Helmond, Hollandia.

A Dorel csoport leányvállalatainak neveit és címeit megtalálhatja az útmutató legutolsó lapján, vagy az érintett márka weboldalán.

(1) Az olyan viszonteladótól vagy kereskedőtől vásárolt termékek, amelyeknél eltávolították vagy módosították a termék címkéjét vagy azonosító számát, nem jogosultak. A nem jogosult kereskedőtől vásárolt termékek is illetéktelennek minősülnek. Semmilyen garancia nem vonatkozik az ilyen termékekre, mivel eredetiségükről nem lehet meggyőződni.



VARNOST

1. Ta izdelek je namenjen dojenčkom, od rojstva do 6 mesecev, 9 kg, ali dokler ne morejo sedeti brez pomoči ali se potegniti ali potisniti na roke in kolena. EN1130:2019 & EN16890:2017 +A1 :2021.
2. Izdelek je treba postaviti na vodoravna tla.
3. Otroci se v bližini jaslíc ne smejo igrati brez nadzora.
4. Ko otrok ni nadzorovan, morajo biti jaslíc zaklenjene v fiksnem položaju.
5. Nevarnost zadavljenja: Vse pritrdilni elementi za montažo morajo biti vedno dobro zategnjeni in paziti morate, da vijaki niso odvití, saj bi se otrok lahko zataknil z deli telesa ali oblačili (npr. vrvice, ogrlice, trakovi za lutke za dojenčke itd.).
6. Največja debelina vzmetnice: 30mm.
7. NE uporabljajte jaslíc, če kateri koli del manjka, je poškodovan ali zlomljen. Po potrebi se obrnite na Dorel za nadomestne dele in literaturo z navodili. Ne nadomeščajte delov.
8. Za uporabo nagnjenega položaja priporočamo, da se najprej posvetujete z zdravnikom.

OPOZORILO!

- Tega izdelka ne uporabljajte brez

predhodnega branja navodil za uporabo.

- Nehajte uporabljati izdelek takoj, ko lahko otrok sedi ali poklekne ali se sam povleče navzgor.
- Dajanje dodatnih predmetov v izdelek lahko povzroči zadušitev.
- Izdelka ne postavljajte v bližino drugega izdelka, saj lahko predstavlja nevarnost zadušitve ali zadavljenja, npr. vrvi, vrvi za zaveso itd.
- V izdelku ne uporabljajte več kot ene vzmetnice v izdelku, posteljici (jaslice in viseča postelja).
- Bodite pozorni na nevarnosti odprtega ognja in drugih virov močne vročine, kot so električni plamenski grelci, plinski plamen ipd. v bližini otroške posteljice (jaslice in viseča postelja).

Maxi-Cosi | Iora 0-6 M / Max 9 kg | 135





SL

- Uporabljajte le vzmetnice, ki se prodajajo s temi jasicami, in na to vzmetnico ne dodajajte druge vzmetnice, nevarnost zadušitve.
- Da bi se izognili nevarnosti, da bi se vaš otrok zadavil, mora sistem za pritrditev na posteljo za odrasle biti vedno izven dosegja jasic.
- Da bi se izognili nevarnostim, da bi se vrat otroka zataknil na zgornji tirnici na strani, ki je ob postelji za odrasle, zgornja tirnica ne sme biti višja od vzmetnice postelje za odrasle.
- **NEVARNOST!** – Kadar ni pritrjena na posteljo za odrasle, do konca dvignite spustni rob.

Dodatne informacije samo za stransko otroško posteljico

1. NE uporabljajte stranske otroške posteljice, če kateri koli del manjka, je poškodovan ali zlomljen.

Po potrebi se obrnite na Dorel za nadomestne dele in literaturo z navodili. NE nadomeščajte delov.

2. Uporabljajte samo priloženi sistem za pritrditev in ne uporabljajte nobenega drugega pritrdilnega sistema.
3. Stranske otroške posteljice ne smete nikoli uporabljati v nagnjenem položaju.
4. Da bi preprečili nevarnost zadušitve zaradi ujetja, mora biti stranska otroška posteljica s sistemom za pritrditev pravilno pritrjena na posteljo za odrasle.
5. Nikoli ne sme biti vrzeli med spodnjo stranjo stranske otroške posteljice in vzmetnico postelje za odrasle.
6. Pred vsako uporabo preverite pritegnjenost sistema za pritrditev, tako da povlečete stransko otroško posteljico vstran od postelje za odrasle.
7. Če je reža med stransko otroško posteljico in posteljo za odrasle, izdelka NE uporabljajte. Reža ne smete napolniti z blazinami, odejami ali drugimi predmeti.
8. Če se uporablja kot funkcija nočne postelje, mora biti povezovalna trak v vodoravnem stanju.

Nasvet za nego

- Izdelek je treba redno vzdrževati, da je





zagotovljeno popolno zadovoljstvo. Svetujemo vam, da vsakih štirinajst dni preverite in po potrebi očistite mehanske dele.

- Ne uporabljajte masti ali olja.
- Izdelek morda ne bo deloval pravilno, če ga ne vzdržujete redno.
- Ne razklaplajte in zlagajte na silo. Čistite izdelek.
- Če težave ob uporabi ostajajo, se obrnite na dobavitelja.
- Nega: Uporabite gobo in blago čistilo. Ne uporabljajte detergenta.
- Za pranje tkanine glejte navodila na etiketi.

Okolje

Kadar prenehate uporabljati izdelek, ga iz okoljevarstvenih razlogov odložite v ustreznih zbirnih centrih za posebne odpadke, skladno z lokalno zakonodajo.

Vprašanja

Obrnite se na vašega lokalnega prodajalca ali obiščite našo spletno stran. Pri tem imejte pri roki naslednje podatke:

- Serijsko številko
- Starost (višino) in težo otroka.

Garancija

Naša 24-mesečna garancija odraža naše zaupanje v visoko kakovost oblikovanja, inženiringa, proizvodnje in učinkovitost naših izdelkov. Zagotavljamo vam, da je izdelek v skladu s trenutno veljavnimi evropskimi varnostnimi zahtevami in standardi kakovosti, ki se uporabljajo za ta izdelek in da je izdelek v času nakupa brez napak na materialih ali pri izdelavi. Pod omenjenimi pogoji se lahko potrošniki sklicujejo na to garancijo v državah, kjer je bil izdelek prodan pri hčerinski družbi skupine Dorel ali pri pooblaščenem distributerju ali prodajalcu.

Naša 24-mesečna garancija pokriva vse proizvodne napake na materialih in pri izdelavi, če izdelek uporabljate v normalnih pogojih in v skladu z našimi navodili za uporabo in sicer za obdobje 24 mesecev od datuma nakupa s strani prvega končnega uporabnika. V primeru zahtevka za popravila ali nadomestne dele za napake na materialih ali pri izdelavi v času garancijskega roka, morate predložiti dokazilo o nakupu, ki je bil opravljen 24 mesecev pred uveljavljanjem garancije.





SL

Naša 24-mesečna garancija ne pokriva škode, ki nastane zaradi običajne obrabe, škode, ki nastane zaradi nesreč, nepravilne uporabe, malomarnosti, požara, stika s tekočino ali drugega zunanjega vzroka, škode, ki je posledica neupoštevanja navodil za uporabo, škode, ki nastane zaradi uporabe z drugim izdelkom, škode zaradi servisa, ki ga opravi nepooblaščen oseba, v primeru, če je bil izdelek ukraden ali če je bila z izdelka odstranjena ali spremenjena katerakoli nalepka ali identifikacijska številka. Primeri običajne obrabe vključujejo kolesa in obrabo tekstilne prevleke zaradi redne uporabe kot tudi naravno obledelost barv in materialov zaradi običajnega staranja izdelka.

Kaj storiti v primeru napak:

Če se pojavijo težave ali napake, je vaša prva kontaktna točka naš pooblaščen distributer ali prodajalec, ki prizna našo 24-mesečno garancijo ⁽¹⁾. Predložiti morate dokazilo o nakupu, ki je bil opravljen v roku 24 mesecev pred vložitvijo zahtevka. Najlažje je, če vam reklamacijski zahtevek predhodno odobri servis. Če je vaš zahtevek upravičen na podlagi te garancije, lahko zahtevamo, da izdelek vrnete pooblaščenemu distributerju ali prodajalcu ali da ga pošljete nam v skladu z našimi navodili. Povrnili bomo stroške

odpreme in vračila izdelka, če upoštevate vsa navodila. Škoda in/ali napake, ki jih ne pokriva niti naša garancija niti zakonske pravice potrošnika in/ali škoda in/ali napake v zvezi z izdelki, ki jih naša garancija ne pokriva, lahko odpravimo po razumnem plačilu.

Pravice potrošnika:

Potrošnik ima zakonske pravice v skladu z veljavno zakonodajo o varstvu potrošnikov, ki se lahko razlikuje od države do države. Ta garancija ne vpliva na pravice potrošnika v skladu z veljavno nacionalno zakonodajo.

To garancijo zagotavlja Dorel Netherlands. Registrirani smo na Nizozemskem pod številko 17060920. Sedež družbe je Korendijk 5, 5704 RD Helmond, Nizozemska, poštni naslov P.O. Box 6071, 5700 ET Helmond, Nizozemska.

Imena in naslovi drugih hčerinskih družb skupine Dorel so na voljo na zadnji strani teh navodil in na naši spletni strani za zadevno blagovno znamko.

(1) Izdelki, kupljeni pri posrednikih ali trgovcih, ki odstranijo ali spremenijo nalepke ali identifikacijske številke, veljajo za neodobrene. Izdelki, kupljeni od nepooblaščenih prodajalcev, se prav tako štejejo za neodobrene. Za te izdelke garancije ne velja, saj ne morete dokazati pristnosti takih izdelkov.





ET

OHUTUS

1. Toode on ette nähtud imikutele, alates sünnist kuni 6. elukuuni, kaaluni 9 kg või kui laps on võimeline ise istuma, end üles tõmbama või suuteline end upitama kätele ja põlvedele. EN1130:2019 & EN16890:2017 +A1 :2021.
2. Toode tuleb asetada horisontaalsele pörandale.
3. Lapsed ei tohi järelevalveta võrevoodi läheduses mängida.
4. Võrevoodi peab olema lukustatud fikseeritud asendisse, kui laps jäetakse järelevalveta.
5. Lämmisohht: Kõiki kokkupanemistarvikuid tuleb alati korralikult pingutada ja hoolditada selle eest, et kruvid ei oleks lahti, sest laps võib kas oma kehasade või riietega nende külge kinni jääda (nt paelad, kaelakeed, lutinöörid jne).
6. Madratsi maks. paksus: 30mm.
7. ÄRGE kasutage võrevoodit, kui osad on puudu, kahjustatud või purunenud. Vajadusel pöörduge varuosade ja juhendmaterjalide saamiseks Doreli poole. Ärge osi asendage.
8. Kaldus asendi kasutamiseks soovitame

kõigepealt konsulteerida arstiga.

HOIATUS!

- Ärge kasutage toodet ilma eelnevalt juhiseid lugemata.
- Lõpetage toote kasutamine niipea, kui laps on võimeline ise istuma, end üles tõmbama või suuteline end upitama kätele ja põlvedele.
- Täiendavate esemete tootesse asetamine võib põhjustada lämbumist.
- Ärge asetage toodet teise esemete lähedale, mis võib põhjustada lämbumist või lämbumisohtu, nt nöörid, aknaeesriie / kardinad vms.
- Ärge kasutage tootes, lastevoodis (võrevoodis ja ripphälls), enam kui ühte

Maxi-Cosi | Iora 0-6 M / Max 9 kg | 139





ET

madratsit.

- Teadvustage ohtusid, mis kaasnevad lastevoodis (võrevoodi ja ripphälli) lähedal paikneva lahtise tule ja muude tugevate kuumaallikatega nagu elektri- ja gaasikaminad jmt.
- Kasutage ainult madratsit, mis müüdi koos võrevoodiga, ja ärge lisage sellele teisi madratseid – lämbumisoht.
- Vältimaks ohtu, et laps jääb täiskasvanu voodi kinnitussüsteemi külge kinni ja tekib lämbumisoht, tuleb seda alati hoida võrevoodist eemal ja sellest väljas.
- Vältimaks ohtu, et lapse kael jääb täiskasvanu voodi kõrval asuval küljel ülemise võrelati alla, ei tohi ülemine latt jääda

täiskasvanuvoodi madratsist kõrgemale.

- OHT! – Tõstke allalastav külge alati üles, kui lapsevoodi ei ole kinnitatud täiskasvanuvoodi külge.

Täiendav teave kehtib ainult voodi kõrval asuva magamiskoha jaoks.

1. ÄRGE kasutage voodi kõrval asuvat magamiskohta, kui osad on puudu, kahjustatud või purunenud. Vajadusel pöörduge varuosade ja juhendmaterjalide saamiseks Doreli poole. ÄRGE osi asendage.
2. Kasutage ainult komplekti kuuluvat kinnitussüsteemi ja ärge kasutage ühtegi muud kinnitussüsteemi.
3. Voodi kõrval asuvat magamiskohta ei tohi kunagi kasutada kaldasendis.
4. Kinnijäämisest tekkiva lämbumisohtu vältimiseks peab voodi kõrval asuv magamiskoht olema kinnitatud kinnitussüsteemi abil täiskasvanuvoodi külge.





5. Voodi kõrval asuva magamiskoha alumise külje ja täiskasvanuvoodi madratsi vahel ei tohi olla tühikuid.

6. Enne iga kasutamiskorda kontrollige kinnitussüsteemi tihedust, tõmmates voodi kõrval asuvat magamiskohta täiskasvanuvoodist eemale.

7. Kui voodi kõrval asuva magamiskoha ja täiskasvanuvoodi vahel on tühimik, ÄRGE toodet kasutage. Tühimikku ei tohi patjade, tekkide ega muude esemetega täita.

8. Kui seda kasutatakse voodivoodi funktsioonina, peaks ühendusvöö olema horisontaalasendis.

Hooldusteave

- Toote täielikuks funktsioneerimiseks tuleb seda regulaarselt hooldada. Soovitame mehaanilisi osasid kontrollida ja vajadusel puhastada iga kahe nädala tagant.
- Ärge kasutage määrdeaineid või õlisid.
- Toodet ei pruugi funktsioneerida korralikult, kui seda ei hooldata regulaarselt.
- Ärge kasutage jõudu, kui toodet on raske, reguleerida, avada või sulgeda. Puhastage toode.

• Probleemide püsimisel kontakteeruge toote müüjaga.

• Hooldus Kasutage švammi ja lahjat seepi.

Ärge kasutage pesuainet.

• Katteriide pesemiseks vaadake etiketil olevaid juhiseid.

Keskkond

Kui te olete antud toote kasutamise lõpetanud, palume teil keskkonnamõju vähendamiseks kõrvaldada toode vastavatesse lõpladustuspaikadesse vastavalt riiklikule seadusandlusele.

Küsimused

Palun pöörduge kohaliku edasimüüja poole või külastage meie veebisaiti. Seda tehes hoidke käepärast järgmine teave:

- Seerianumber
- Lapse vanus (pikkus) ja kaal

Garantii

Meie 24-kuuline garantii väljendab meie enesekindlust oma toodete disaini, tehnoloogia, tootmise ja funktsionaalsuse ülima kvaliteedi suhtes. Garanteerime, et see toode on valmistatud kooskõlas Euroopa





ET

ohutusnõuete ja kvaliteedistandarditega, mis sellele tootele kohalduvad, ja et sellele tootel ei ole ostmise ajal materjalide ega valmistamise defekte. Kooskõlas siin nimetatud tingimustega võivad kliendid seda garantiid kasutada riikides, kus selle toote on müünud Dorel Groupi tüdrettevõtte või volitatud turustaja või jaemüüja.

Meie 24-kuuline garantii hõlmab mis tahes materjali- ja tootmisdefekte, kui toodet kasutatakse 24 kuu jooksul alates algsest esimese kliendi ostukuupäevast tavatingimustes ja kooskõlas selle kasutusjuhendiga. Selleks et tellida garantiikorras remonditeenust või varuosasid seoses materjali- ja tootmisdefektidega, peate esitama ostudokumendi, mis on väljastatud kuni 24 kuud enne garantiiteenuse taotlemist.

Meie 24-kuuline garantii ei kata kahjusid, mille on tekitanud normaalne kulumine, õnnetusjuhtumid, väärkasutus, hoolimatus, tulekahjud, kokkupuude vedelikega või muud välised põhjused või suutmatus järgida käesolevas kasutusjuhendis toodud

juhiseid, teise tootega kasutamisest tekkinud kahjustused, selliste teenusepakujate teenuste kasutamisest tekkinud kahjustused, kes ei ole meie poolt volitatud, või toote varastamise korral, kui mis tahes märgis või identifitseerimisnumber on tootelt eemaldatud või seda on muudetud. Normaalse kulumise alla kuulub rataste ja kanga kulumine tavakasutusel ning värvide ja materjalide loomulik kulumine pikaajasel kasutamisel.

Mida teha defektide korral:

Probleemide või defektide ilmnemisel on kiire teeninduse saamiseks parim lahendus külastada teie volitatud turustajat või jaemüüjat. Nead⁽¹⁾ aktsepteerivad meie 24-kuulist garantiid. Peate esitama ostudokumendi, mis on väljastatud kuni 24 kuud enne garantiiteenuse taotlemist. Kõige lihtsam on, kui kiidame teie garantiiteenuse taotluse eelnevalt heaks. Kui esitate garantiiperioodi ajal taotluse, võime paluda teil toote kooskõlas meie juhistega volitatud turustaja või jaemüüja juurde toimetada. Meie tasume toote transpordi- ja tagastamiskulud, kui olete juhiseid järginud.





Kahjustused ja/või defektid, millele meie garantii ega kliendi seaduslikud õigused ei laiene, ja/või toodete kahjustused ja/või defektid, mida meie garantii ei kata, saab kõrvaldada mõistliku tasu eest.

võimalik tuvastada.

Kliendi õigused:

Kliendil on seaduslikud õigused kooskõlas tarbijakaitseseadustega, mis võivad riigiti erineda. Kliendi õigusi, mis on kooskõlas kehtivate riiklike seadustega, see garantii ei mõjuta.

Selle garantii on andnud Dorel Netherlands. Oleme registreeritud Madalmaades ärinumbri 17060920 all. Meie kaubandusaadress on Korendijk 5, 5704 RD Helmond, The Netherlands, ja postiaadress P.O. Box 6071, 5700 ET Helmond, The Netherlands.

Dorel grupi teiste tütarettevõtete nimed ja aadressid leiate selle juhendi viimaselt lehelt ja vastava kaubamärgi veebilehelt.

(1) Jaemüüjatelt või edasimüüjatelt ostetud tooteid, mille sildid või identifitseerimisnumbrid on eemaldatud või muudetud, ei aktsepteerita. Samuti ei aktsepteerita volitamata jaemüüjatelt ostetud tooteid. Nendele toodetele garantii ei laiene, kuna nende autentsust ei ole

Maxi-Cosi | Iora 0-5 M / Max 9 kg | 143





BEZPEČNOST

1. Tento výrobek je určený pro děti od narození do šesti měsíců, devíti kg, nebo do do té doby, dokud se nedokážou samy posadit nebo se pomocí vlastních rukou postavit nebo lézt po kolenou. EN1130:2019 & EN16890:2017 +A1 :2021.
2. Výrobek musí být postaven na rovné podlaze.
3. V blízkosti postýlky si nesmějí hrát bez dozoru děti.
4. Když bude dítě ponecháno bez dozoru, musí být postýlka zajištěna v pevné poloze.
5. Nebezpečí uškrcení: Všechny montážní prvky musejí být vždy řádně utažené a je nutno dbát na to, aby nebyly povoleny žádné šrouby, protože dítě by se o ně mohlo zachytit částí těla nebo oděvu (např. šňůrkami, náhrdelníky, stuhami panenek apod.).
6. Maximální tloušťka matrace: 30 mm
7. Je-li některá z jejich částí rozbitá, poškozená nebo zcela chybí, postýlku NEPOUŽÍVEJTE. Budete-li potřebovat nějaké náhradní díly a návody, obraťte se na firmu

Dorel. Nepoužívejte náhražky dílů.

8. Použití v nakloněné poloze doporučujeme nejprve konzultovat s kvalifikovaným zdravotníkem.

UPOZORNĚNÍ !:

- Nepoužívejte tento výrobek bez toho, že byste si nejprve přečetli návod k použití.
- Přestaňte tento výrobek používat, jakmile se dítě dokáže posadit, kleknout si nebo se pomocí vlastních rukou postavit.
- Pokládání dalších předmětů do výrobku může vést k udušení.
- Neumísťujte tento výrobek do blízkosti jiného výrobku, který by mohl představovat nebezpečí udušení nebo uškrcení, např. provazů, šňůr od žaluzií nebo závěsů apod.
- S výrobkem, dětskou postýlkou





CS

(postýlkou a závěsným lůžkem) nepoužívejte více než jednu matraci.

- Mějte na paměti nebezpečí hrozící od otevřeného ohně a dalších silných zdrojů tepla, jako jsou elektrické přímotopy, plynová kamna apod., umístěných v blízkosti dětské postýlky (postýlky a závěsného lůžka).
- Používejte pouze matraci prodávanou s touto dětskou postýlkou, nepokládejte na ni další matraci; hrozí nebezpečí udušení.
- Aby se zabránilo riziku, že dojde k uškrcení dítěte, přípojný systém pro připojení k posteli pro dospělé nesmí být nikdy ponecháván v postýlce ani v její blízkosti.

- Aby se zabránilo riziku, že se dítě zachytí krkem o horní hrzení na straně, která se nachází vedle postele pro dospělé, nesmí mít horní hrzení výše než matrace postele pro dospělé.
- **NEBEZPEČÍ!** – Když není výrobek připojen k posteli pro dospělé, stahovací stranu vždy plně zvedněte.

Další informace týkající se pouze dětské přistýlky

1. Je-li některá z jejích částí rozbitá, poškozená nebo zcela chybí, dětskou přistýlku **NEPOUŽÍVEJTE**. Budete-li potřebovat nějaké náhradní díly a návody, obraťte se na firmu Dorel. **NEPOUŽÍVEJTE** náhražky dílů.
2. Používejte pouze dodaný přípojný systém, nepoužívejte žádný jiný přípojný systém.
3. Dětskou přistýlku nikdy nepoužívejte v nakloněné poloze.





4. Aby se zabránilo riziku udušení následkem zachycení se o nějaký předmět, musí být dětská přistýlka řádně upevněna k posteli pro dospělé pomocí přípojného systému.

5. Mezi spodní částí dětské přistýlky a matrací postele pro dospělé nesmí být žádná mezera.

6. Před každým použitím zkontrolujte pevnost přípojného systému zatažením za dětskou přistýlku ve směru od postele pro dospělé.

7. Výrobek **NEPOUŽÍVEJTE**, pokud bude mezi dětskou přistýlkou a postelí pro dospělé jakákoliv mezera. Mezery není dovoleno zaplňovat polštáři, přikrývkami ani jinými předměty.

8. Při použití jako funkce nočního lůžka by měl být spojovací popruh udržován v horizontálním stavu.

Péče

• Pro dosažení plné spokojenosti je třeba výrobek pravidelně udržovat. Dvakrát za měsíc doporučujeme provést kontrolu mechanických součástí výrobku a dle potřeby jejich očistu.

- Nepoužívejte maziva ani oleje.
- Nebudete-li provádět pravidelnou údržbu, může se stát, že výrobek nebude správně fungovat.
- Výrobek nenastavujte, neskládejte ani nerozkládejte silou. Výrobek vyčistěte.
- Pokud problémy přetrvávají, obraťte se na svého dodavatele.
- Péče: Pro péči o výrobek používejte houbu a jemný mýdlový roztok. Nepoužívejte detergenty.
- Přečtěte si prosím pokyny k mytí čalounění uvedené na štítku.

Ochrana životního prostředí

Z důvodu ochrany životního prostředí výrobek po ukončení používání zlikvidujte v příslušném místě pro likvidaci odpadu v souladu s národními právními předpisy.

Dotazy

Prosím kontaktujte svého místního distributora nebo navštivte naše webové stránky:

- Sériové číslo
- Věk (výška) a váha dítěte.





Záruka

Naše 24měsíční záruka svědčí o naší důvěře v mimořádnou kvalitu našeho designu, technologií, výroby a funkčnosti výrobku. Zaručujeme, že tento výrobek byl vyroben v souladu s platnými evropskými bezpečnostními předpisy a normami jakosti, které se vztahují na tento výrobek, a že tento výrobek nemá v době nákupu žádné vady materiálu ani provedení. Tato záruka může být uplatněna zákazníkem za zde uvedených podmínek v zemích, ve kterých se výrobek prodává dceřiným podnikem skupiny Dorel Group nebo autorizovaným nebo maloobchodním prodejcem.

24měsíční záruka se vztahuje na veškeré výrobní vady materiálu a provedení, je-li výrobek používán v běžných podmínkách a v souladu s pokyny uvedenými v uživatelské příručce po dobu 24 měsíců od data prvního zakoupení prvním koncovým uživatelem. Žádáte-li během 24měsíční záruční lhůty o opravu nebo náhradní díly na základě záruky na vady materiálu a provedení, musíte před požádáním o poskytnutí takové služby

předložit doklad o koupi výrobku.

24měsíční záruka se nevztahuje na vady způsobené běžným opotřebením, poškozením v důsledku nehody, nesprávným používáním, nedbalostí, požárem, kontaktem s kapalinou nebo jinými vnějšími příčinami, poškozením v důsledku nedodržení pokynů uvedených v uživatelské příručce, poškozením způsobeným použitím s jiným výrobkem, poškozením způsobeným opravou, kterou neprovedl autorizovaný subjekt, nebo pokud byl výrobek zcizen nebo pokud byl z výrobku odstraněn nebo na výrobku změněn jakýkoli štítek nebo identifikační číslo výrobku. Příklady běžného opotřebením zahrnují kola a tkaniny opotřebené pravidelným užíváním a přirozený rozklad barev a materiálů v důsledku přirozeného stárnutí výrobku.

Jak postupovat při zjištění vad:

V případě problémů nebo vad se pro rychlé poskytnutí služby obraťte na autorizovaného distributora nebo prodejce, který uznává tuto 24měsíční záruku⁽¹⁾. Během 24měsíční záruční lhůty musíte před

Maxi-Cosi | Iora 0-5 M / Max 9 kg | 147





požádáním o poskytnutí služby předložit doklad o koupi výrobku. Nejjednodušším způsobem je získání našeho předběžného souhlasu s žádostí o poskytnutí služby. V případě uplatnění oprávněného nároku v rámci této záruky Vás můžeme vyzvat, abyste výrobek vrátili autorizovanému distributorovi nebo prodejci nebo abyste nám výrobek zaslali v souladu s našimi pokyny. Při splnění všech podmínek uhradíme náklady na přepravu. Škody anebo závady, na které se nevztahuje záruka ani zákonná práva spotřebitele, anebo škody a závady, pokud jde o výrobek, na které se nevztahuje záruka, mohou být vyřízeny za přiměřený poplatek. Poškození anebo vady, jež nepokrývá záruka ani zákonná práva spotřebitele, anebo poškození anebo vady vztahující se k výrobku, které naše záruka nepokrývá, mohou být vyřízeny přiměřeným poplatkem.

Práva spotřebitele:

Spotřebitel má v souladu s příslušnými zákony práva, která se mohou v jednotlivých zemích lišit. Práva spotřebitele vyplývající z příslušných vnitrostátních předpisů nejsou

těmito záručními podmínkami dotčena.

Tuto záruku poskytují společnost Dorel Netherlands. Společnost je registrována v Nizozemsku pod registračním číslem 17060920 s obchodní adresou Korendijk 5, 5704 RD Helmond, Nizozemsko, a poštovní adresou P.O. Box 6071, 5700 ET Helmond, Nizozemsko.

Další informace o názvech a adresách dceřiných společností Dorel group jsou uvedeny na poslední stránce této příručky a na našich webových stránkách.

(1) Výrobky pořízené od prodejců nebo dodavatelů, kteří odstraňují nebo mění štítky nebo čísla výrobku, jsou považovány za neautorizované. Výrobky zakoupené u neautorizovaných prodejců jsou rovněž považovány za neautorizované. Na tyto výrobky se nevztahuje žádná záruka, jelikož nelze ověřit jejich pra





Siguranță

1. Acest produs este destinat sugarilor, de la naștere până la 6 luni, 9 kg, sau până când pot sta în șezut fără ajutor, pot să se ridice singuri sau pot să se ridice împingându-se pe mâini și genunchi. EN1130:2019 & EN16890:2017 +A1 :2021.
2. Produsul trebuie așezat pe o podea orizontală.
3. Copiii nu trebuie lăsați să se joace nesupravegheați în apropierea leagănelului.
4. Leagănelul trebuie blocat în poziție fixă atunci când copilul este lăsat nesupravegheat.
5. Risc de strangulare: Toate niplurile utilizate la asamblare trebuie strânse întotdeauna în mod corespunzător și trebuie să verificați cu atenție ca nici un șurub să nu fie slăbit, deoarece un copil și-ar putea prinde părți din corp sau îmbrăcăminte (de exemplu, șnururi, coliere, panglicile de la suzete etc.).
6. Grosimea maximă a saltelei: 30 mm.
7. NU utilizați leagănelul în cazul în care acesta prezintă elemente lipsă, deteriorate sau stricate. Contactați Dorel pentru piese de schimb și manualul de instrucțiuni, dacă este

necesar. Nu înlocuiți piesele.

8. Pentru utilizarea unei poziții înclinată, vă recomandăm să consultați mai întâi un cadru medical.

AVERTIZARE!

- Nu utilizați acest produs fără a citi mai întâi instrucțiunile de utilizare.
- Încetați utilizarea produsului imediat ce copilul poate să stea în șezut sau în genunchi sau poate să se ridice.
- Plasarea de articole suplimentare în produs poate duce la sufocare.
- Nu așezați produsul în apropierea altui produs, care ar putea prezenta un pericol de sufocare sau strangulare, de ex. șnururi, cordoane pentru jaluzele/ draperii etc.





RO

- Nu utilizați mai mult de o saltea în produs, pătuțul de copil (leagăn și pat suspendat).
- Fiți conștient de riscul existenței unei flăcări deschise sau a altor surse de căldură puternică, precum aparate de încălzire electrice, flăcări de gaz etc., în apropierea pătuțului de copil (leagăn și pat suspendat).
- Utilizați numai salteaua vândută cu acest leagăn, nu adăugați o a doua saltea peste aceasta, există pericol de sufocare.
- Pentru a evita riscul de strangulare în ceea ce-l privește pe copilul dvs., sistemul de atașare la patul adultului trebuie să fie întotdeauna ținut departe și în afara leagănelui.

- Pentru a evita pericolul ca gâtul copilului să fie prins pe șina superioară de pe latura care se află lângă patul pentru adulți, șina superioară nu trebuie să fie mai sus decât salteaua patului pentru adulți.
- **PERICOL!** – Ridicați întotdeauna complet partea laterală rabatabilă atunci când nu este atașat la patul pentru adulți.

Informații suplimentare privind numai pătuțurile atașabile

1. NU utilizați pătuțul atașabil în cazul în care acesta prezintă elemente lipsă, deteriorate sau stricate. Contactați Dorel pentru piese de schimb și manualul de instrucțiuni, dacă este necesar. NU înlocuiți piesele.
2. Utilizați numai sistemul de atașare furnizat și nu utilizați niciun alt sistem de atașare.
3. Pătuțul atașabil nu trebuie utilizat niciodată în poziție înclinată.





4. Pentru a preveni pericolul de sufocare cauzat de prinderea părților corpului, pătuțul atașabil trebuie să fie fixat în mod corespunzător la patul pentru adulți utilizând sistemul de atașare.

5. Nu lăsați niciodată spațiul între partea inferioară a pătuțului atașabil și salteaua patului pentru adulți.

6. Verificați ca sistemul de atașare să fie bine strâns înainte de fiecare utilizare, trăgând pătuțul atașabil în direcția opusă față de patul pentru adulți.

7. Dacă există spațiu între pătuțul atașabil și patul pentru adulți, NU utilizați produsul. Spațiile nu trebuie umplute cu perne, pățuri sau alte obiecte.

8. Când se utilizează ca funcție de pat de noptieră, chingile de conectare trebuie menținute în stare orizontală.

Întreținere

- Produsul trebuie întreținut cu regularitate pentru a oferi satisfacție deplină. Vă recomandăm să verificați și dacă este necesar să curățați elementele mecanice la fiecare două săptămâni.

- Nu utilizați vaselină sau ulei.

- Produsul dvs. poate să nu funcționeze corect dacă nu este întreținut cu regularitate.

- Nu îl forțați dacă este dificilă reglarea, plierea sau depierea acestuia. Curățați produsul.

- Dacă problemele persistă, contactați furnizorul.

- Întreținere: Utilizați un burete și un săpun slab. Nu utilizați detergent.

- Pentru spălarea husei, consultați instrucțiunile de pe etichetă.

Mediul înconjurător

Din motive care țin de protecția mediului, când nu mai folosiți produsul, vă rugăm să-l eliminați în modul adecvat, în conformitate cu legislația locală.

Întrebări

Vă rugăm să contactați distribuitorul local sau să vizitați site-ul nostru web. În oricare dintre aceste situații, trebuie să dețineți următoarele informații:

- Numărul de serie

- Vârsta (înălțimea) și greutatea copilului dumneavoastră.





RO

Garanție

Garanția de 24 de luni oferită de către noi reflectă încrederea noastră în calitatea deosebită a produselor, din punct de vedere al concepției, proiectării, producției și performanțelor. Garantăm că acest produs a fost fabricat în conformitate cu cerințele de siguranță și standardele de calitate aflate în vigoare în Europa în momentul de față și că acest produs nu prezintă defecte de manoperă sau materiale în momentul achiziției. În virtutea condițiilor menționate aici, această garanție poate fi invocată de către consumatorii din țările în care acest produs a fost vândut de către o filială a Dorel Group sau de către un vânzător sau detailist autorizat.

Garanția de 24 de luni oferită de către noi acoperă din momentul achiziției timp de 24 de luni defectele de fabricație în ceea ce privește manopera sau materialele, pentru utilizarea în condiții normale și în conformitate cu instrucțiunile din manualul de utilizare. Pentru a solicita reparații sau piese de schimb în baza garanției pentru defecte de manoperă sau materiale, trebuie

să prezentați dovada achiziției produsului în ultimele 24 luni dinaintea solicitării de service.

Garanția de 24 de luni oferită de către noi nu acoperă defectunile provocate de uzura normală, accidente, utilizare abuzivă sau neglijență, nerespectarea instrucțiunilor din manual, foc, contact cu lichide sau folosirea cu alte produse. De asemenea, garanția nu se aplică pentru defectunile rezultate în urma reparațiilor de către persoane neautorizate, în cazul furtului sau dacă etichetele sau numărul de identificare aflate pe produs au fost îndepărtate sau schimbate. Exemple de uzură normală includ roțile și materialele uzate ca urmare a utilizării regulate, deteriorarea naturală a culorilor și materialelor în urma îmbătrânirii produsului.

În caz de defecte:

În cazul în care apar probleme sau defecte, vă recomandăm să apelați la distribuitorul sau vânzătorul autorizat de către noi. Aceștia acceptă garanția noastră de 24 de luni⁽¹⁾. Trebuie să prezentați dovada achiziției produsului în ultimele 24 luni





dinaintea solicitării de service. Demersurile sunt mai rapide dacă noi aprobăm în prealabil solicitarea de service din partea dumneavoastră. Dacă solicitarea dumneavoastră este fondată pe baza acestei garanții, atunci s-ar putea să vă rugăm să returnați produsul la distribuitorul sau vânzătorul autorizat de către noi, sau să ne trimiteți produsul în conformitate cu instrucțiunile noastre. Dacă respectați toate instrucțiunile, noi plătim cheltuielile de transport și de returnare. Daunele și/ sau defectele care nu fac obiectul garanției noastre sau al legilor pentru protecția consumatorilor, respectiv daunele și/sau defectele produsului care nu fac obiectul garanției pot fi remediate la un tarif rezonabil.

Drepturile consumatorilor:

Drepturile consumatorilor sunt reglementate de legile aplicabile pentru protecția consumatorilor, care pot varia în funcție de țară. Drepturile consumatorilor reglementate de legislația națională nu sunt afectate de această garanție.

Această garanție este oferită de către Dorel Netherlands. Compania noastră este înregistrată în Olanda, cu numărul de înregistrare 17060920. Adresa noastră comercială este Korendijk 5, 5704 RD Helmond, Olanda, iar adresa noastră poștală este P.O. Box 6071, 5700 ET Helmond, Olanda.

Numele și adresele celorlalte filiale ale grupului Dorel le puteți găsi pe ultima pagină a acestui manual, respectiv pe pagina web pentru marca în cauză.

(1) Produsele achiziționate de la distribuitori sau vânzători care îndepărtează sau schimbă etichetele sau codurile de identificare sunt considerate neautorizate. Sunt considerate produse neautorizate și cele achiziționate de la distribuitori sau vânzători neautorizați. Acestor produse nu li se aplică garanția, deoarece autenticitatea lor nu poate fi confirmată.





HE

עם ספירלה, תנורי
גז וכד', הנמצאים
בסביבה הקרובה
של המיטה (מיטת
התינוק והמיטה
העליונה).

- השתמשו רק במזרן
שנמכר עם המיטה,
אל תוסיפו מזרן
נוסף עליו: סכנת
חנק.
- למניעת סכנה
שתינוקכם ייחנק,
את מערכת החיבור
למיטת ההורים

המוצר בקרבת מוצר
אחר, העלול לגרום
לסכנת חנק או חניקה
- כגון שרשראות,
חבלים למשיכת
תריס/וילון וכד'.
אין להשתמש ביותר
ממזרן אחד במיטה
(מיטת התינוק
והמיטה העליונה).
• היו מודעים לסכנה
הנובעת מאש גלויה
או ממקורות אחרים
הפולטים חום רב,
כגון תנורי חימום





בטיחות

אזהרה!

- אין להשתמש במוצר זה ללא קריאת ההוראות השימוש תחילה.
- הפסיקו להשתמש במוצר ברגע שהתינוק יכול לשבת, לעמוד על הברכיים או למשוך את עצמו מעלה.
- הנחת חפצים נוספים בתוך המוצר עלולה לגרום לחנק.
- אין להציב את

1. מוצר זה מיועד לתינוקות מלידה ועד גיל 6 חודשים, שמשקלם עד 9 ק"ג, או עד שהתינוק מסוגל לשבת ללא עזרה, למשוך את עצמו מעלה או להתרומם על ידיו ועל ברכיו. EN1130: 2019 & EN16890: 2017 +A1 : 2021.
2. את המוצר יש להציב על רצפה אופקית.
3. אין לאפשר לילדים לשחק ללא השגחה בקרבת מיטת התינוק.
4. כאשר משאירים את התינוק ללא השגחה, יש לנעול את מיטת התינוק במצב קבוע.
5. סכנת חנק: כל התקני ההרכבה חייבים להיות מהודקים היטב תמיד ויש להקפיד שאין ברגים חופשיים, מכיוון שאברי התינוק או חלקי לבוש (כגון שרוכים, שרשראות, סרטנים לקשירת מוצצים וכד') עלולים להילכד בהם.
6. עובי מרבית של מזרן: 30 מ"מ.
7. אין להשתמש במיטת התינוק אם חלק כלשהו שלה חסר, ניזוק או נשבר. במקרה הצורך, פנו ל-Dorel לקבלת חלקי חילוף וחיוברות הדרכה. אל תחליפו חלקים על דעת עצמכם.
8. לצורך שימוש במצב נטוי, אנו ממליצים להתיעץ תחילה עם איש רפואה.

Maxi-Cosi | Iora 0-6 M / Max 9 kg | 155





HE

הנוכחיות ובהתאם לתקני האיכות הרלוונטיים למוצר זה, וכן שבעת הרכישה, אין במוצר זה פגמים בחומרים או בעבודתו. על פי התנאים שצוינו כאן, לקוחות במדינות שבהן נמכר מוצר זה על ידי חברת דורל של קבוצת Dorel או על ידי ספק או קמעונאי מורשה יכולים לבקש סעד לפי האחריות זאת. האחריות שלנו ל-24 חודשים מכסה את כל פגמי הייצור בחומרים ובעבודה, בתנאי שהשימוש במוצר נעשה בתנאים רגילים ובהתאם למדריך שלנו למשתמש בפרק הזמן של 24 חודשים מתאריך הרכישה על ידי הלקוח הראשון שהוא גם משתמש הקצה. על מנת לתבוע תיקונים או חלקי חילוף במסגרת האחריות, בגין פגמים בחומרים ובעבודה, עלך להציג הוכחה שהרכישה שלך בוצעה במהלך 24 החודשים הקודמים לבקשת השירות.

האחריות שלנו ל-24 חודשים אינה חלה על פגמים שנגרמו עקב: שחיקה ובלאי טבעיים, נזק שנגרם על ידי תאונות, שימוש פוגעני, רשלנות, אש, מגע עם נוזלים או סיבה חיצונית אחרת; כמו כן היא אינה חלה על נזק שהוא תוצאה של אי ציות לדרישות המדריך למשתמש, על נזק שנגרם על ידי שימוש בשילוב עם מוצר אחר, על נזק שנגרם מטיפול על ידי אדם שאינו מורשה מטעמנו או אם המוצר נגנב או תווית כלשהי או מספר הזיהוי שלו הוסרו או שנו. דוגמאות לשחיקה רגילה או לקריעה רגילה כוללות גלגלים ובד שנשחקו תוך כדי שימוש רגיל וכן דהייה טבעית של צבעים ושל חומרים עקב הזדקנות טבעית של המוצר.

עצות לטיפול במוצר

- על-מנת להשיג שביעות רצון מלאה, יש לטפל בקביעות במוצר. אנו ממליצים לבדוק מדי שבועיים ובמקרה הצורך לנקות את החלקים המכניים.
- אין להשתמש במשחת סיכה או בשמן.
- המוצר לא יפעל בצורה תקינה, אם הוא אינו מתחזק בצורה קבועה.
- אין להפעיל כוח אם קשה לכוונו, לקפל או לפתוח אותו. נקו את המוצר.
- אם הקושי ממשיך, יש לפנות אל הספק.
- טיפול: יש להשתמש בספוג ובסבון עדין. אין להשתמש בחומרי ניקוי.
- כדי לכבס את הבד, עיינו בתווית ההוראות.

סביבה

מטעמי שמירת הסביבה, כאשר אינכם משתמשים עוד במוצר זה, אנו מבקשים מכם להניח אותו במתקני אשפה המיועדים כך, בהתאם לתקנות המקומיות.

שאלות

אנא מנו למפיץ המקומי או בקרו באתר שלנו.
הקפידו במקרה זה שברשותכם הפרטים הבאים:
- מספר סידורי
- גיל (גובה) ומשקל ילדכם.

אחריות

האחריות שלנו ל-24 חודשים משקפת את הביטחון שלנו באיכות הנהוגה של העיצוב, התכנון, הייצור והביצועים של המוצר שלנו. אנו מאשרים שהמוצר הזה יוצר בהתאם לדרישות הביטחון האירופאיות



HE

עד הסוף, בכל פעם שהעריסה אינה מחוברת למיטת ההורים.

מידע נוסף על עריסות נצמדות

1. אין להשתמש בעריסה נצמדת אם חלק כלשהו של חסר, ניוזוק או נשבר. במקרה הצורך, פנו ל-Dorel לקבלת חלקי חילוף וחוברות הדרכה. אל תחליפו חלקים על דעת עצמכם.
2. השתמשו אך ורק במערכת החיבור שסופקה ואל תשתמשו באף מערכת חיבור אחרת.
3. לעולם אין להשתמש בעריסה נצמדת במצב נטוי.
4. למניעת סכנת חנק עקב הילכדות, יש לנעול היטב את העריסה הנצמדת למיטת ההורים, בעזרת מערכת החיבור.
5. אסור שיהיה רווח כלשהו בין הצד הנמוך של העריסה הנצמדת לבין המזרון של מיטת ההורים.
6. בדקו את חוזק החיבור לפני כל שימוש, על-ידי משיכת העריסה הנצמדת לכיוון הנגדי למיטת ההורים.
7. אין להשתמש במוצר אם קיים רווח כלשהו בין העריסה הנצמדת לבין מיטת ההורים. אין למלא את הרווח בכריות, בשמיכות או בפריטים אחרים.
8. כאשר משתמשים בו כפונקציה של מיטת המיטה, יש לשמור על גורת החיבור במצב אופקי.

יש להחזיק מחוץ
לעריסה והרחק
ממנה.

- למניעת סיכונים הנובעים מהילכדות צוואר התינוק במסילה העליונה של הדופן הצמודה למיטת ההורים, אסור שגובה המסילה העליונה יעלה על גובה המזרון שעל מיטת ההורים.
- סכנה! - יש להרים את הדופן היורדת

Maxi-Cosi | Iora 0-6 M / Max 9 kg | 157





HE

Helmond, The Netherlands, וכתובתנו למכתבים
P.O. Box 6071, 5700 ET Helmond, The
Netherlands.

פרטים על שמות ועל כתובות של חברות בת אחרות
של קבוצת Dorel ניתן למצוא בעמוד האחרון של
המדריך הזה למשתמש או באתר האינטרנט שלנו,
הן במתג הרלוונטי.

(1) מוצרים אשר נרכשו מספקים או מקמעונים הנוהגים
להסיר או לשנות תוויות או מספרי זיהוי נחשבים למוצרים לא
מורשים. גם מוצרים שנרכשו מקמעונים לא מורשים נחשבים
למוצרים לא מורשים. לא תחול כל אחריות על מוצרים אלו,
מכיוון שלא ניתן לאמת את אמינותם.

מה לעשות במקרה של פגמים:

אם יתעוררו בעיות או פגמים, נקודת הקשר
הראשונה שלך היא הספק או הקמעונאי המוכרים
על ידנו. האחריות שלנו ל-24 חודשים מחייבת אותם
(1). עליך להציג הוכחת רכישה שבוצעה על ידך,
במהלך 24 החודשים הקודמים לבקשת השירות.
יהיה לך קל יותר לקבל את השירות המבוקש, אם
בקשתך תאושר מראש על ידנו. אם תוגש תביעה
תקפה על פי כתב אחריות זה, אנו עשויים לבקש
ממך להחזיר את המוצר לספק מורשה או לקמעונאי
מוכר על ידינו, או לשלוח את המוצר אלינו, בהתאם
להוראות שלנו. אנו נשלם את עלות המשלוח אם
אתה מחזיר את המוצר לספק מורשה או לקמעונאי
מוכר על ידינו, או אם אתה שולח את המוצר אלינו,
בהתאם להוראות שלנו. אנו נשלם בגין המשלוח
הלוך וחזור, אם כל ההוראות ימולאו. בתמורה
לתשלום סביר, נוכל לטפל בנזק ו/או בפגמים
שאינם מכוסים על ידי האחריות שלנו ולא על ידי
הזכויות החוקיות של הצרכן, וכן בנזק ו/או בפגמים
הקשורים למוצרים שאינם מכוסים על ידי האחריות
שלנו.

זכויות הלקוח:

ללקוח יש זכויות חוקיות בהתאם לחוקי הלקוח
החלים; זכויות אלו משתנות ממדינה למדינה.
זכויות הלקוח, על פי החוקים החלים במדינתך,
אינם מושפעים על ידי כתב אחריות זה.
אחריות זאת ניתנת על ידי Dorel הולנד. חברתנו
רשומה בהולנד עם מספר 17060920. הכתובת
העסקית שלנו היא Korendijk 5, 5704 RD





السلامة

- لا تستخدم هذا المنتج دون قراءة تعليمات الاستخدام أولاً.
- توقف عن استخدام المنتج ما أن يصبح الطفل قادراً على الجلوس أو الجثو أو سحب نفسه نحو الأعلى.
- وضع أجزاء إضافية في المنتج قد يسبب الاختناق.
- لا تضع المنتج بالقرب من منتج آخر، ما قد يشكل خطراً للخنق أو الاختناق، مثلاً، خيوط، حبال الستائر، إلخ.
- لا تستخدم أكثر من فرشاة واحدة في المنتج، السرير (المهد والسرير المعلق).
- انتبه لخطر النار المكشوفة والمصادر الأخرى للحرارة

1. هذا المنتج مصمم للرضع، من الولادة إلى غاية 6 أشهر، 9 كغ، أو حتى يصبحوا قادرين على الجلوس من دون مساعدة أو يدفعوا أو يسحبوا أنفسهم نحو الأعلى مستندين على أرجلهم وركبتهم. EN1130:2019 & EN16890:2017 +A1 :2021.
2. يجب وضع المنتج على سطح أفقي.
3. لا يجب السماح للأطفال باللعب دون إشراف بجوار المهد.
4. يجب إقفال المهد في الوضعية المثبتة عندما يترك الطفل دون إشراف.
5. خطر الاختناق: يجب دائماً إحكام كل لوازم التجميع بشكل ملائم ويجب الانتباه لعدم وجود براغ سائبة، لأن الطفل قد يعلق أجزاء من جسده أو ملابسه (مثلاً خيوط، قلادات وأشرطة دمي الأطفال، إلخ).
6. السمك الأقصى للفرشة: 30 ملم.
7. لا تستخدم المهد إذا كانت أي من الأجزاء مفقودة، متضررة، أو مكسورة. اتصل بـ "دوريل" لاستبدال الأجزاء والحصول على نصوص التعليمات إذا احتجتها. لا تستبدل الأجزاء.
8. لاستخدام الوضعية المائلة، ننصح باستشارة طبيب مخترف أولاً.

تحذير !:



ضمن لكم أن هذا المنتج تم تصنيعه وفقاً لمطلوبات السلامة الأوروبية السارية ومعايير الجودة التي تنطبق على هذا المنتج، وأن هذا المنتج خال من أي عيوب صناعة وأي عيوب تتعلق بإتقان التصنيع في وقت الشراء. وفقاً للشروط المذكورة في هذه الوثيقة، يجوز للمستهلكين الاحتجاج بهذه الضمانة في البلدان التي بيع فيها هذا المنتج من قبل فرع لمجموعة Dorel أو من قبل وكيل أو تاجر بالتجزئة معتمدين.

يشمل ضماننا لمدة 24 شهراً أي عيوب صناعة وأي عيوب تتعلق بإتقان التصنيع عند الاستخدام في الظروف الطبيعية وفقاً لدليل المستخدم لمدة 24 شهراً بدءاً من تاريخ الشراء الأصلي بالتجزئة من قبل أول عميل مستخدم نهائي. لطلب أي تصليحات أو قطع غيار خلال فترة الضمان يجب عليك أن تقوم بتقديم إثبات الشراء في غضون 24 شهراً السابقة لطلب الخدمة.

لا يشمل ضماننا لمدة 24 شهراً الضرر الناتج عن البلى والتلف بالاستهلاك العادي إلى جانب الأضرار التي تسببها الحوادث والاستعمال التعسفي والإهمال والنار و ملامسة السوائل أو أي سبب خارجي، الضرر الذي يكون نتيجة عدم اتباع دليل المستخدم، الضرر الناتج عن الاستعمال مع منتج آخر، الضرر الناتج عن خدمة قدمها شخص غير مخوّل من قبلنا، أو إذا كان المنتج مسروقاً أو عند إزالة أو تغيير أي ملصق أو رقم تعريفي من المنتج. يندرج ضمن الأمثلة عن التلف و البلى الاعتياديين

ننصحك بفحص وتنظيف الأجزاء الميكانيكية إن لزم الأمر كل أسبوعين.
 • لا تستخدم الشحم أو الزيت.
 • قد لا يعمل منتجك بشكل ملائم إذا لم تتم صيانته بانتظام.
 • لا تستخدم الشدّة إذا صار صعب التعديل، الفك أو الطّيّ نظف المنتج.
 • إذا استمرّت الصعوبات، اتصل بالمزود الخاص بك.
 • العناية: استخدم اسفنجة وصابونة خفيفة. لا تستخدم المطهر.
 • لغسل الكساء، يرجى الرجوع لملصق التعليمات.

البيئة

للمحافظة على البيئة، عند التوقف عن استعمال هذا المنتج، نطلب منك التخلّص من المنتج لدى المنشآت الخاصة بالقمّات المماثلة بالتوافق مع القوانين المحلية.

أسئلة

يرجى الاتصال بالموزع المحلي أو زيارة موقعنا. عند الاتصال يُرجى أن تكون المعلومات التالية بحوزتك:
 - الرقم المسلسل
 - عمر (طول) ووزن طفلك.

ضمان

يعكس ضماننا لمدة 24 شهراً ثقّتنا في الجودة التامة لتصميمنا وهندستنا وإنتاجنا وأداء منتجنا. نحن



AR

مربوطا بسرير البالغين.

معلومات إضافية لعربات النوم جنب السرير فقط

1. لا تستخدم عربة النوم جنب السرير إذا كانت أي من الأجزاء مفقودة، متضررة، أو مكسورة. اتصل بـ "توريل" لاستبدال الأجزاء والحصول على نصوص التعليمات إذا احتجتها. لا تستبدل الأجزاء.
2. استخدم فقط نظام التثبيت المزود ولا تستخدم أي أنظمة تثبيت أخرى.
3. لا يجب استخدام عربة النوم جنب السرير أبدا في الوضعية المائلة.
4. لاجتناب خطر الاختناق عبر الانحباس، يجب تثبيت عربات النوم جنب السرير بشكل ملائم بسرير البالغين باستخدام نظام التثبيت.
5. لا يجب أبدا أن تكون هناك فجوة بين الجزء السفلي لعربة النوم جنب السرير وفرشة سرير البالغين.

6. افحص إحكام نظام التثبيت قبل كل استخدام عبر سحب عربة النوم جنب السرير في اتجاه بعيد عن سرير البالغين.
7. إذا كانت هناك فجوة بين عربة النوم بجانب السرير وسرير البالغين فلا تستخدم المنتج. لا يجب ملء الفجوات بالوسادات، البطانيات أو مواد أخرى.
8. عند استخدامه كوظيفة سرير بجانب السرير، يجب أن يبقى شريط الربط في حالة أفقية.

نصائح العناية

- تجنب صيانة المنتج بانتظام لتحقيق الرضا الكامل.

الشديدة، مثل نيران القصبان الكهربائية، نيران الغاز، إلخ بجوار السرير (المهد والسرير المعلق).

• استخدم فقط الفرشة التي تباع مع هذا المهد، لا تصف فرشة ثانية على هذه، مخاطر الاختناق.

• لاجتناب خطر تعرض طفلك

للاختناق، يجب دائما إبقاء نظام

التثبيت بسرير البالغين بعيدا عن

المهد وخارجة.

• لاجتناب مخاطر أن تعلق رقبة

الطفل في القضيب العلوي على

الجانب المحاذي لسرير البالغين،

لا يجب أن يكون القضيب العلوي

أعلى من فرشة سرير البالغين.

• خطر ! – يجب دائما رفع الجزء

المتحرك تماما عندما لا يكون

Maxi-Cosi | Iora 0-5M / Max 9 kg | 161



العجلات والقماش التالف بسبب الاستعمال المنتظم والاحتلال الطبيعي للألوان والمواد نظرا للتقدم الطبيعي في عمر المنتج.

ما الذي يجب فعله في حالة وجود عيوب:
في حالة وجود مشاكل أو عيوب، أول جهة اتصال هي المتعامل أو البائع بالتجزئة المخول والمعترف به من قبلنا. ضمانتنا التي تدوم 24 شهرا معترف بها لديهم (1). عليكم تقديم دليل شرائكم الذي تم إجراؤه في الأشهر الأربع والعشرين السابقة لطلب الخدمة. من الأسهل أن تسعوا إلى المصادقة على طلب خدمتكم مسبقا من قبلنا. إذا ما قدمتم دعوى شرعية تحت هذه الضمانة، فمن الممكن أن نطلب منكم إرجاع المنتج إلى المتعامل أو البائع بالتجزئة المخول والمعترف به لدينا أو أن ترسلوا المنتج إلينا وفقا لتعليماتنا. سندعم ثمن الإرسال و أجرة شحن الإرجاع إذا ما تم اتباع جميع التعليمات. الأضرار و/ أو العيوب التي لا تغطيها ضمانتنا أو الحقوق القانونية للمستهلك و/ أو الأضرار و/ أو العيوب المتعلقة بالمنتج والتي لا تغطيها ضمانتنا يمكن التعامل معها مقابل رسوم معقولة.

حقوق المستهلك:

بمنع المستهلك بحقوق قانونية وفقا للتشريعات الخاصة بالمستهلك، والتي يمكن أن تتغير من بلد لآخر. حقوق المستهلك وفق التشريعات الوطنية المعمول بها لا تتأثر بهذه الضمانة.

607 نمح للمستهلمين الأوائل ضمانة مصنع طوعية. من أجل طلب هذه الضمانة عليكم التسجيل على موقعنا الإلكتروني. هذه الضمانة متوفرة من قبل

Dorel Netherlands.

نحن مسجلون في هولندا تحت رقم الشركة الآتي:

17060920. عنواننا التجاري هو:

Korendijk 5, 5704 RD Helmond
P.O. Box 1, 5700 ET Helmond.
هولندا، و عنواننا البريدي هو: 1، هولندا.

أسماء و تفاصيل عناوين الفروع الأخرى لمجموعة Dorel يمكن إيجادها بفاصلة الأخيرة من هذا الدليل و على موقعنا بالنسبة للعلامة التجارية المعنية.

(1) المنتجات التي تم شراؤها من بائعي تجزئة أو موزعين يزيلون أو يغيرون الملصقات أو الأرقام التعريفية تعتبر غير مصرح بها. والمنتجات التي تم شراؤها من عند بائعي تجزئة غير مخول لهم تعتبر غير مصرح بها أيضا. ولا تسري أي ضمانة على هذه المنتجات بما أن موثوقية هذه المنتجات لا يمكن تأكيدها.





lora

0 - 6 M / Max 9 kg



DOREL FRANCE S.A.S.

Z.I. - 9 bd du Poitou
BP 905
49309 Cholet Cedex
FRANCE

DOREL GERMANY GMBH

Augustinusstraße 9 c
D-50226
Frechen-Königsdorf
DEUTSCHLAND

DOREL PORTUGAL

Rua Pedro Dias, 25
4480-614 Rio Mau
(VDC)
PORTUGAL

DOREL BENELUX

P.O. Box 6071
5700 ET Helmond
NEDERLAND

DOREL ITALIA S.P.A.

Via Verdi, 14
24060 Telgate
(BG)
ITALIA

DOREL JUVENILE

SWITZERLAND S.A.
Chemin de la Colice 4
1023 Crissier
SWITZERLAND / SUISSE

DOREL UK Ltd.

2nd Floor, Building 4
Imperial Place
Maxwell Road
Borehamwood, Herts
WD6 1JN
UNITED KINGDOM

DOREL HISPANIA S.A.U.

Edificio Barcelona Moda Centre
Ronda Maiols, 1
Planta 3ª, local 340
08192 Sant Quirze del Vallès
ESPAÑA

DOREL POLSKA Sp. z o.o.

ul. Inwestycyjna 14
41-208 Sosnowiec
POLAND

014210601G



FR

**Pensez à
donner ou recycler.**



Association

ou



Magasin

ou



Déchèterie

<https://quefairedemesdechets.fr>



FR



Per conferma, consulta
il regolamento comunale

maxi-cosi.com

